

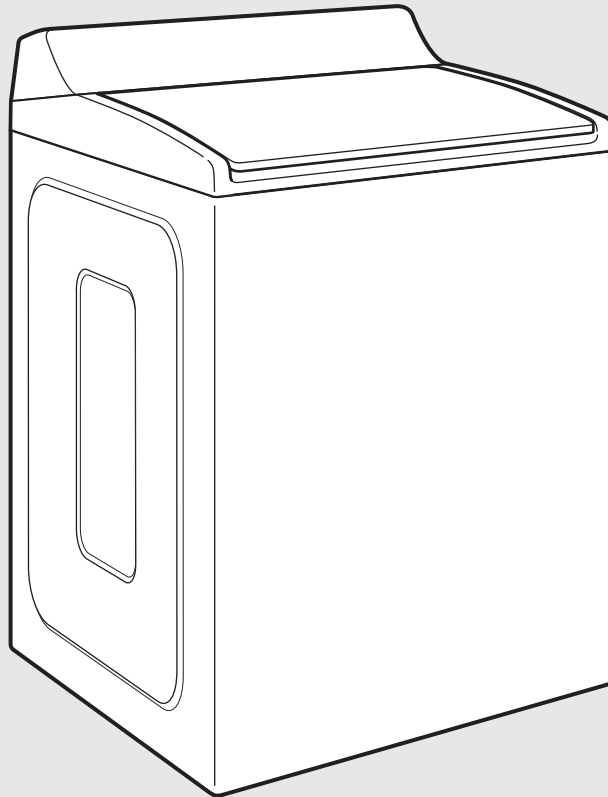

Manual de Uso y Cuidado

**Lavadora inteligente de alto rendimiento y carga superior,
con nivel bajo de agua**



Obtenga la aplicación y las instrucciones de conexión, los términos de uso
y la política de privacidad en www.whirlpool.com/connect
Si tiene cualquier problema o duda, llame a Whirlpool Corporation Connected Appliances al **1-866-333-4591**



Diseñada para utilizar solamente
detergentes de alto rendimiento (HE).

Índice

Seguridad de la lavadora	3
Descripción de la lavadora	
Características de conectividad	4
Características de rendimiento de lavado	5
Panel de control	7
Configuración de la conectividad	9
Guía de ciclos	11
Uso de la lavadora	
Operación básica	13
Operación inteligente.....	17
Mantenimiento de la lavadora.....	18
Solución de problemas	
Conectividad	20
Operación de la lavadora	21
Avisos normativos para electrodomésticos conectados	
Conformidad con la FCC e IC	27
Uso de licencia de origen abierto	28
Garantía	29
Ayuda o servicio técnico.....	Contraportada

Seguridad de la lavadora

Su seguridad y la seguridad de los demás es muy importante.

Hemos incluido muchos mensajes importantes de seguridad en este manual y en su electrodoméstico. Lea y obedezca siempre todos los mensajes de seguridad.



Este es el símbolo de advertencia de seguridad.

Este símbolo le llama la atención sobre peligros potenciales que pueden ocasionar la muerte o una lesión a usted y a los demás.

Todos los mensajes de seguridad irán a continuación del símbolo de advertencia de seguridad y de la palabra "PELIGRO" o "ADVERTENCIA". Estas palabras significan:

⚠ PELIGRO

Si no sigue las instrucciones de inmediato, usted puede morir o sufrir una lesión grave.

⚠ ADVERTENCIA

Si no sigue las instrucciones, usted puede morir o sufrir una lesión grave.

Todos los mensajes de seguridad le dirán el peligro potencial, le dirán cómo reducir las posibilidades de sufrir una lesión y lo que puede suceder si no se siguen las instrucciones.

INSTRUCCIONES IMPORTANTES DE SEGURIDAD

ADVERTENCIA: Para reducir el riesgo de incendio, choque eléctrico o lesiones a personas al usar su lavadora, siga las precauciones básicas, incluyendo las siguientes:

- Lea todas las instrucciones antes de usar la lavadora.
- No lave artículos que hayan sido previamente limpiados, lavados, remojados o humedecidos con gasolina, solventes para lavar en seco, u otras sustancias inflamables o explosivas ya que éstas emanan vapores que podrían encenderse o causar una explosión.
- No agregue gasolina, solventes para lavar en seco, u otras sustancias inflamables o explosivas al agua de lavado. Estas sustancias emanan vapores que podrían encenderse o causar una explosión.
- En ciertas condiciones, puede generarse gas hidrógeno en un sistema de agua caliente que no se haya usado por dos semanas o un período mayor. EL GAS HIDRÓGENO ES EXPLOSIVO. Si no se ha usado el agua caliente durante dicho período, antes de usar la lavadora, abra todos los grifos de agua caliente y deje que corra el agua por varios minutos. Esto liberará todo el gas hidrógeno que se haya acumulado. Debido a la inflamabilidad de dicho gas, no fume ni use una llama abierta durante este lapso.
- No permita que los niños jueguen encima o dentro de la lavadora. Es necesario una supervisión cuidadosa de los niños toda vez que se use la lavadora cerca de ellos.
- Antes de poner la lavadora fuera de servicio o desecharla, quítele la puerta o la tapa.
- No introduzca las manos en la lavadora si el tambor, la tina, o el agitador están funcionando.
- No instale ni almacene esta lavadora donde pudiese estar sometida a la intemperie.
- No trate de forzar los controles.
- No repare ni cambie pieza alguna de la lavadora ni intente realizar tarea alguna de servicio técnico, excepto cuando así se le indique específicamente en este manual o en instrucciones de reparación para el usuario publicadas, que usted entienda y para cuya ejecución cuente con la habilidad necesaria.
- Para obtener información respecto a las instrucciones de conexión a tierra, consulte "Requisitos eléctricos" en las instrucciones de instalación.

GUARDE ESTAS INSTRUCCIONES

Advertencias de la Proposición 65 del estado de California:

ADVERTENCIA: Este producto contiene una o más sustancias químicas identificadas por el estado de California como causantes de cáncer.

ADVERTENCIA: Este producto contiene una o más sustancias químicas identificadas por el estado de California como causantes de defectos congénitos o algún otro tipo de daños en la función reproductora.

Descripción de la lavadora — Características de conectividad

La conectividad Wi-Fi permite que la lavadora inteligente se conecte con Internet e interactúe con la aplicación Whirlpool™ de su teléfono inteligente o su dispositivo móvil. Esta conexión le ofrece varias opciones inteligentes: opciones destinadas que ahorre tiempo y energía de gran valor.

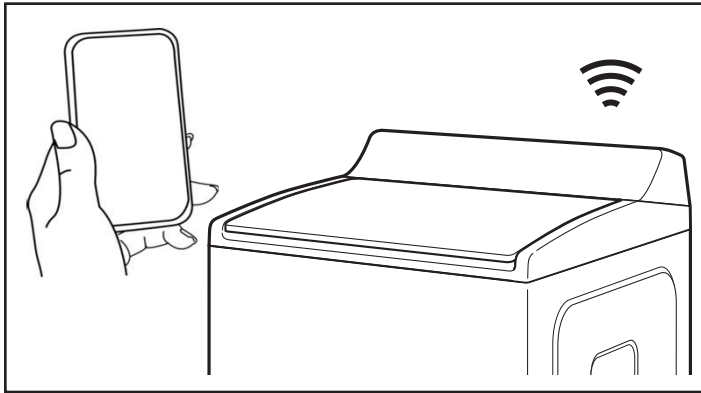

CARACTERÍSTICAS INTELIGENTES

Las características inteligentes lo ayudan para que su vida diaria sea un poco más eficiente al permitirle monitorear, controlar y mantener la lavadora de forma remota.

Inicio y pausa remotos

Lo que hace: Le permite enviar el control remoto de la lavadora al teléfono inteligente o el dispositivo móvil a través de la aplicación Whirlpool™.

Lo que hace por usted: Le permite controlar cuándo iniciar el ciclo de lavado y cuándo está lista su ropa limpia. Tenga ropa recién lavada cuando la necesita, no solo cuando está en casa para esperar.

Progreso del ciclo

Lo que hace: Le permite examinar minuto a minuto el progreso del ciclo de lavado y el tiempo restante del ciclo desde cualquier lugar.

Lo que hace por usted: Le evita tener que ir al lavadero para revisar el estado del ciclo de lavado.

Notificación de ropa limpia (opcional)

Lo que hace: La lavadora le enviará una notificación automática cuando el ciclo actual esté completo.

Lo que hace por usted: Le alerta con precisión cuando la lavadora ha terminado, para que pueda poner en marcha la siguiente carga y seguir con otras cosas.

Si no puede descargar la lavadora de inmediato o si no está en casa cuando un ciclo termina, puede activar de forma remota ciclos Load Fresh (Carga fresca) para ayudar a que la ropa se mantenga fresca hasta que pueda ocuparse de ella.

Ciclos especializados y Mi ciclo

Lo que hace: Le permite explorar otros ciclos de lavado disponibles en la aplicación Whirlpool™ y descargar un ciclo en la lavadora con la opción Download & Go™. También puede crear y guardar sus propios ciclos personalizados.

Lo que hace por usted: Hace una estimación para seleccionar los ajustes óptimos para las prendas y los artículos del hogar que requieren cuidados especiales.

Modo silencioso

Lo que hace: Permite desactivar los tonos y los pitidos que emite la lavadora.

Lo que hace por usted: Le permite usar la lavadora sin molestar a otras personas de la casa.

Alertas de problemas (opcional)

Lo que hace: Envía una notificación automática si ocurre algún desperfecto.

Lo que hace por usted: Brinda un aviso y proporciona orientación para solucionar problemas simples a través de videos e instrucciones paso por paso.

Si el problema es más complejo, puede enviar un correo electrónico o llamar directamente a nuestro centro de servicio desde la aplicación Whirlpool™.

USO INTELIGENTE DE LA ENERGÍA

La lavadora inteligente puede monitorear y responder a niveles fluctuantes de demanda de energía en la red eléctrica.

Retraso inteligente (opcional)

Lo que hace: Cuando la demanda de energía es alta, brinda la opción de retrasar el inicio de un ciclo de lavado hasta que los niveles de demanda disminuyan.

Lo que hace por usted: Puede sentirse bien al retribuirle un poco al medio ambiente. Algunos consumidores incluso pueden encontrarse con una cuenta de electricidad más baja.

Si necesita iniciar un ciclo de lavado de inmediato, puede cancelar el retraso inteligente. La lavadora volverá al monitoreo de energía en el ciclo siguiente.

PARA COMENZAR

Consulte el paquete Quick Connect (Conexión rápida) que vino con la lavadora o lea la sección "Configuración de la conectividad" en las páginas 9 y 10 de este Manual de uso y cuidado para seguir las instrucciones para conectarse.

Revise la aplicación Whirlpool™ con frecuencia para ver información y características adicionales.

Descripción de la lavadora — Características de rendimiento de lavado

Limpeza con menos agua

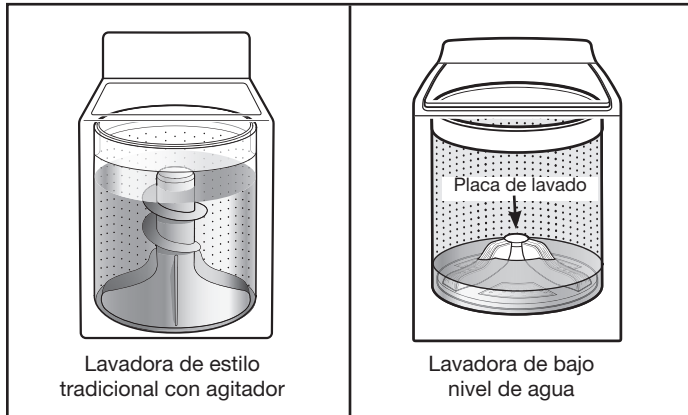

La mayor diferencia en su nueva lavadora es el sistema de lavado con placa de lavado y bajo nivel de agua. La lavadora regula automáticamente el nivel del agua de acuerdo al tamaño de la carga; no se necesita un selector de nivel de agua.

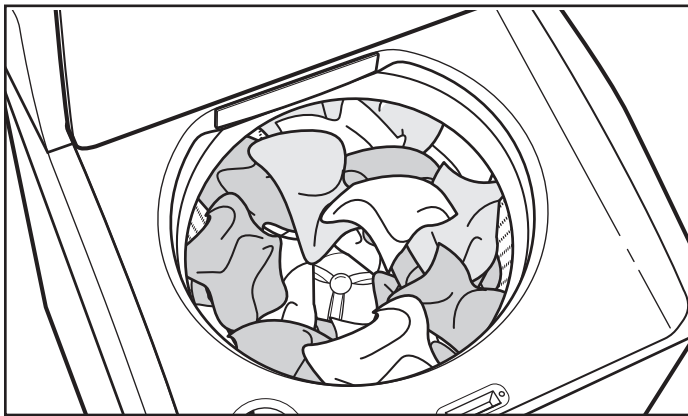

Para obtener el mejor funcionamiento, se recomienda colocar las prendas en montones holgados y de modo parejo alrededor de la placa de lavado.

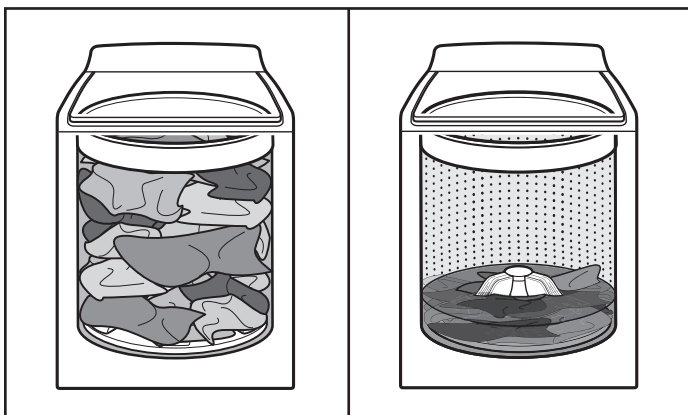

A medida que la lavadora moja y mueve la carga, las prendas se acomodan en la canasta y el nivel de las mismas se asentará. Esto es normal y no indica que se deban agregar más prendas.

IMPORTANTE: No verá una canasta llena de agua como en su lavadora anterior de estilo tradicional con agitador. Es normal que parte de la carga quede por encima del nivel de agua.

Detección automática del tamaño de la carga

Una vez que ponga en marcha el ciclo, la tapa se cerrará con seguro y la lavadora comenzará el proceso de detección para determinar el nivel de agua adecuado para la carga.

La canasta comenzará a girar antes de agregar agua. Esto forma parte del proceso de detección y es normal. Este método de lavado con bajo nivel de agua usa menos agua y energía, en comparación con el estilo tradicional de lavadora con agitador.

Selección del detergente adecuado

Use solamente detergentes de alto rendimiento. El paquete tendrá la indicación “HE” o “High Efficiency” (Alto rendimiento). Con un detergente regular que no sea HE, el lavado con poca agua crea espuma en exceso. El uso de un detergente común probablemente derive en tiempos de ciclo más prolongados y menor rendimiento de enjuague. También puede ocasionar fallas en los componentes y moho evidente. Los detergentes de alto rendimiento (HE) están hechos para producir la cantidad adecuada de espuma para el mejor rendimiento. Siga las instrucciones del fabricante para determinar la cantidad de detergente que debe utilizar y no se pase de la línea Max (Máx.) del depósito. Consulte la sección “Cómo usar los depósitos para productos de lavandería” para obtener más información.



Use solamente un detergente de Alto rendimiento (HE).

Limpeza mejorada

Una limpieza con bajo nivel de agua significa una limpieza concentrada. En lugar de diluir el detergente como lo hace una lavadora con agitador, esta lavadora coloca el detergente directamente sobre la suciedad. Este sistema de bajo nivel de agua también permite que las prendas se muevan de una manera más eficaz para quitar las manchas.

Sonidos comunes que puede esperar

En diferentes etapas del ciclo de lavado podrá escuchar sonidos y ruidos que son diferentes a los de su lavadora anterior. Por ejemplo, podrá escuchar un chasquido y un zumbido al comienzo del ciclo, cuando el seguro de la tapa realiza una autoverificación. Se escucharán distintos tipos de zumbidos y runruneos mientras la placa de lavado mueve la carga y mientras la canasta desacelera para detenerse. Algunas veces no escuchará nada, ya que la lavadora determina el nivel de agua adecuado para su carga y en remojo por un tiempo.

Depósitos

A Depósito de suavizante líquido de telas

Si lo desea, vierta la cantidad medida de suavizante de telas líquido en el depósito de suavizante de telas líquido. Será distribuido automáticamente en el momento óptimo.

- Use solamente suavizante de telas líquido en este depósito.

B Depósito de detergente de alto rendimiento "HE"

Agregue detergente HE (de alto rendimiento) líquido o en polvo en este depósito para su ciclo de lavado principal. Retire la bandeja si utiliza detergente en polvo.

IMPORTANTE: Asegúrese de que la bandeja esté en el cajón al utilizar el detergente líquido y que no esté colocada al utilizar el detergente en polvo y no se pase de la línea Max (Máx.).



Use solamente un detergente de Alto rendimiento (HE).

NOTA: Siga las instrucciones del fabricante para determinar la cantidad de detergente que debe usar.

C Depósito de TimedOxi (Distribución programada de Oxi)

Este depósito tiene capacidad para hasta 3/4 taza (180 mL) de producto Oxi u otro producto para realzar el lavado, como blanqueador no decolorante en polvo o líquido. Los productos para realzar el lavado se distribuyen automáticamente en el momento apropiado durante el ciclo de lavado. Cerciñese de seleccionar Oxi de las opciones para garantizar una distribución adecuada.

NOTA: Llene el depósito solamente con Oxi. No mezcle con blanqueador.

D Depósito del blanqueador líquido con cloro

El blanqueador se diluirá y distribuirá automáticamente en el momento óptimo durante el ciclo de lavado. Este depósito no puede diluir blanqueador en polvo.

NOTA: Llene el depósito solamente con blanqueador líquido.

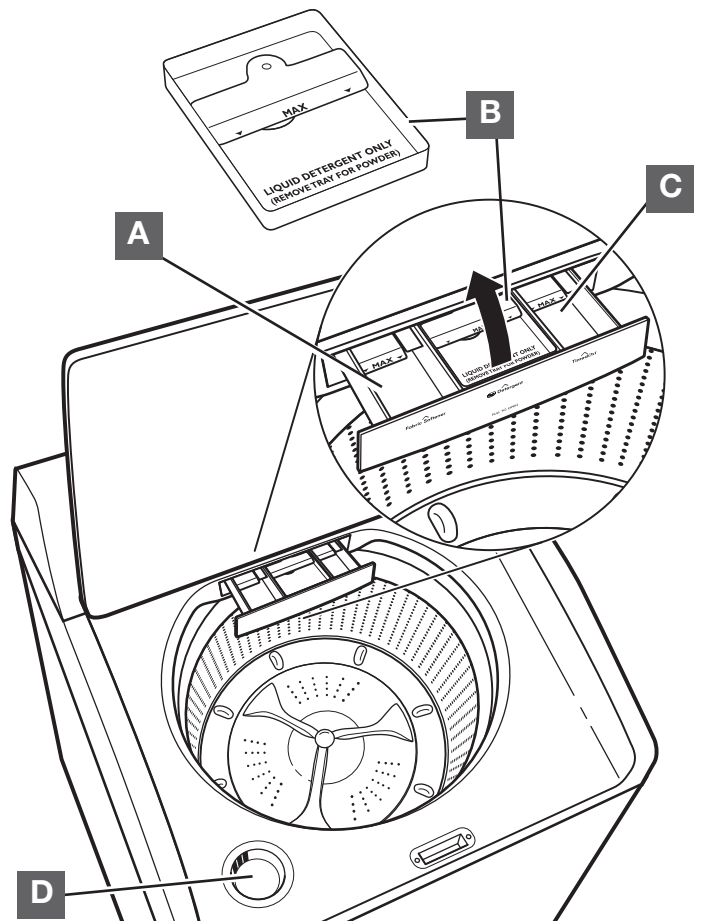

Descripción de la lavadora — Panel de control

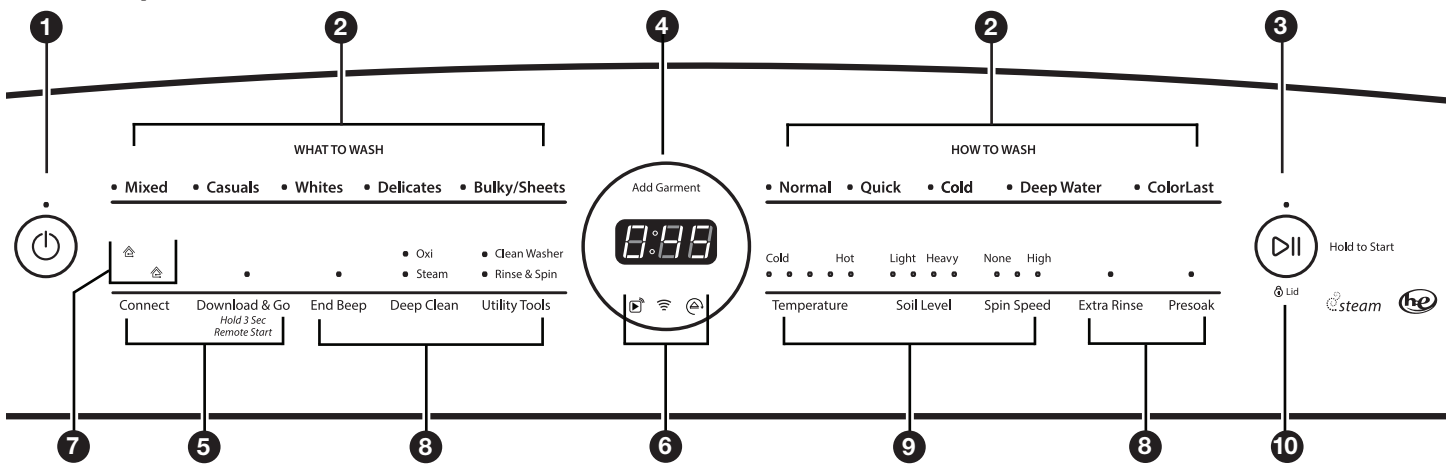

NOTA: El panel de control tiene una superficie sensible, la cual responde al toque ligero de los dedos. Para cerciorarse de que se hayan registrado sus selecciones, toque el panel de control con la punta del dedo, no con la uña. Al seleccionar un ajuste o una opción, simplemente toque su nombre hasta que se ilumine la sección deseada.

1 BOTÓN POWER (Encendido)

Presione para encender la lavadora. Se cancelará el ciclo actual y se apagará la lavadora si se presiona una vez mientras la lavadora está encendida.

2 QUÉ LAVAR/CÓMO LAVAR

Primero seleccione un ciclo de “What to Wash” (Qué lavar) y luego seleccione “How to Wash” (Cómo lavar) para lograr el mejor ciclo de combinación disponible para el tipo de artículos que desea lavar. Vea “Guía de ciclos” para ver los detalles de los ciclos.

3 BOTÓN DE START/PAUSE (Inicio/pausa)

Mantenga presionado el botón START/PAUSE (Inicio/Pausa) para iniciar el ciclo seleccionado. Presione nuevamente para pausar un ciclo.

El indicador arriba del botón Start/Pause (Inicio/Pausa) quedará encendido fijo durante todos estados de funcionamiento. El indicador se apaga al final de un ciclo. Destellará cuando esté en estado de pausa o cuando espere que usted toque Start/Pause (Inicio/Pausa) después de ajustar la lavadora para el modo de inicio remoto.

4 AGREGAR PRENDAS

Cuando esté iluminado Add Garment (Agregar prendas), puede tocar Start/Pause (Inicio/Pausa) hacer una pausa en la lavadora. Abra la tapa y agregue artículos, entonces mantenga presionado START/PAUSE (Inicio/Pausa) para volver a poner en marcha la lavadora.

PANTALLA DE TIEMPO/ESTADO

La pantalla de tiempo/estado muestra el tiempo necesario para que se complete el ciclo. Factores tales como el tamaño de la carga y la presión del agua pueden afectar el tiempo que se muestra en la pantalla. El apretujar la ropa, las cargas desequilibradas o la espuma en exceso también pueden hacer que la lavadora ajuste el tiempo del ciclo.

Cuando el ciclo se haya completado, la pantalla mostrará END (Finalizado) hasta que se abra la tapa.

5 BOTÓN CONNECT (Conectar)

Toque CONNECT (Conectar) durante la conexión inicial de la lavadora a la red Wi-Fi de su casa. El indicador de estado de Wi-Fi (6) estará encendido cuando la lavadora esté conectada a la red. Consulte la sección “Configuración de la conectividad” para ver detalles. Si la lavadora está en un retraso inteligente, toque CONNECT (Conectar) para cancelar el retraso y comenzar un ciclo de lavado de inmediato.

OPCIÓN DOWNLOAD & GO™ (Descargar y listo)

Ajuste Specialty Cycle (Ciclo especializado) o My Cycle (Mi ciclo) en la aplicación Whirlpool™ y descárguelo en la lavadora. La luz encima de Download & Go (Descargar y listo) se iluminará para indicar que el ciclo se ha recibido. Toque DOWNLOAD & GO (Descargar y listo) para seleccionar el ciclo que va a usar. Consulte “Uso de la lavadora — Operación inteligente” para ver detalles.

REMOTE START (Inicio remoto)

Para iniciar un ciclo de la lavadora de forma remota desde la aplicación Whirlpool™, mantenga presionado DOWNLOAD & GO (Descargar y listo) durante aproximadamente 3 segundos. El indicador de estado Remote Start (Estado remoto) (6) y el indicador arriba del botón Start/Pause (Inicio/Pausa) (3) comenzarán a parpadear. Mantenga presionado START/PAUSE (Inicio/Pausa) para ajustar el modo. El indicador arriba de Start/Pause (Inicio/Pausa) se apagará y el indicador Remote Start (Inicio remoto) quedará encendido fijo.

NOTA: Cualquier interacción con la lavadora una vez que se haya ajustado un inicio remoto dará como resultado la cancelación del modo. Consulte “Uso de la lavadora — Operación inteligente” para ver detalles.

6 INDICADORES DEL ESTADO DE CONECTIVIDAD

Remote Start (Inicio remoto)

Wi-Fi

Smart Delay (Retraso inteligente)

7 INDICADORES DE ESTADO DE LA RED INTELIGENTE

Azul

El indicador AZUL estará encendido durante períodos NO PICO de demanda de energía. Los ciclos de lavado comenzarán sin demora cuando se mantenga presionado el botón Start/Pause (Inicio/Pausa).

Ámbar

El indicador ÁMBAR estará encendido durante períodos PICO de demanda de energía. La lavadora pasará al modo de retraso inteligente cuando se mantenga presionado el botón Start/Pause (Inicio/Pausa) y el indicador Smart Delay (Retraso inteligente) (6) se iluminará. Cuando la demanda de energía vuelva a niveles NO PICO, el indicador ÁMBAR y el indicador Smart Delay (Retraso inteligente) se apagará, el indicador AZUL se iluminará y el ciclo de lavado comenzará.

Si el servicio de la aplicación Whirlpool™ no está disponible momentáneamente, los indicadores de estado Smart Grid (Red inteligente) estarán APAGADOS. Si se toca Connect (Conectar), el indicador AZUL parpadeará durante 2 segundos y después permanecerá APAGADO.

8 OPCIONES

Puede agregar o quitar opciones para cada ciclo. Tenga en cuenta que no todas las opciones pueden usarse con todos los ciclos y algunas están predeterminadas para funcionar con ciertos ciclos.

END BEEP (Señal sonora de término)

Use esta opción para modificar la señal que indica el término de un ciclo de lavado a bajo, medio, alto o desactivado.

NOTA: También puede ajustar los tonos que suenan al tocar una función, ajuste u opción. Mantenga presionado END BEEP (Señal sonora de término) por 3 segundos aproximadamente para ajustar los sonidos de activación de los botones a bajo, medio, alto o desactivado.

DEEP CLEAN (Limpieza profunda)

Oxi

Seleccione la opción Oxi de modo que los productos a base de oxígeno se agreguen a la carga en el tiempo correcto.

Steam (Vapor)

La opción Steam Clean (Limpieza con vapor) agrega un remojo adicional y tiempo de lavado a varios ciclos para ayudar a quitar las manchas rebeldes. También agrega un impulso con vapor para una limpieza más potente. Steam Clean (Limpieza con vapor) utiliza un calentador que se encuentra dentro de la lavadora, para mantener el ajuste de temperatura seleccionado durante el tiempo de lavado. Steam Clean (Limpieza con vapor) puede seleccionarse como una opción con otros ciclos.

HERRAMIENTAS DE USO GENERAL

Limpia la lavadora

Use este ciclo cada 30 lavados para mantener el interior de su lavadora fresco y limpio. Este ciclo usa un nivel de agua más alto. Úselo con la tableta limpiadora para lavadoras affresh® o con blanqueador líquido con cloro, para limpiar a fondo el interior de su lavadora. Este ciclo no debe interrumpirse. Vea "Cuidado de la lavadora".

IMPORTANTE: No coloque prendas ni otros artículos en la lavadora durante el ciclo Clean Washer (Limpiar la lavadora). Use este ciclo con la tina de lavado vacía.

Rinse & Spin (Enjuague y centrifugado)

Combina un enjuague y un centrifugado de alta velocidad para cargas que requieren un ciclo de enjuague adicional. Úselo también para las cargas que solamente necesitan enjuagarse. Si desea realizar un desagüe y centrifugado, seleccione RINSE & SPIN (Enjuague y centrifugado) y luego anule la selección EXTRA RINSE (Enjuague adicional).

EXTRA RINSE (Enjuague adicional)

Esta opción se puede usar para agregar automáticamente un segundo enjuague a la mayoría de los ciclos.

PRESOAK (Remojo previo)

Use esta opción para agregar un período adicional de remojo a cualquier ciclo y así ayudar a aflojar manchas rebeldes. La lavadora se llenará y luego hará una pausa para remojar. Posteriormente, comenzará el ciclo seleccionado.

9 MODIFICADORES DE LOS CICLOS

Al seleccionar un ciclo, se encenderán los ajustes predeterminados o la selección que se utilizó anteriormente.

TEMPERATURE (Temperatura)

El control de Temperature (Temperatura de lavado) detecta y mantiene temperaturas de agua uniformes, regulando el agua fría y caliente que entra.

Seleccione una temperatura de lavado según el tipo de tela que esté lavando y el nivel de suciedad. Para obtener los mejores resultados y seguir las instrucciones de las etiquetas de las prendas, use el agua de lavado más caliente que las telas puedan resistir.

- En algunos ciclos, el agua tibia y caliente tendrá una temperatura menor a la que su lavadora anterior proveía.
- Aun en ajustes de agua fría, un poco de agua tibia puede agregarse a la lavadora para mantener una temperatura mínima.

SOIL LEVEL (Nivel de suciedad)

Soil Level (Nivel de suciedad) (tiempo de lavado) está prefijado para cada ciclo de lavado. Cuando usted presione el botón Soil Level (Nivel de suciedad), el tiempo del ciclo (en minutos) aumentará o disminuirá en la pantalla de tiempo/estado y aparecerá un tiempo de lavado diferente.

Seleccione el ajuste más adecuado para su carga. Para artículos con suciedad profunda, seleccione Heavy Soil Level (Nivel de suciedad profunda) para un mayor tiempo de lavado. Para artículos con suciedad ligera, seleccione Light Soil Level (Nivel de suciedad ligera) para un menor tiempo de lavado. Un ajuste de nivel de suciedad más ligera ayuda a reducir los enredos y la formación de arrugas.

SPIN SPEED (Velocidad de centrifugado)

Esta lavadora selecciona automáticamente la velocidad de centrifugado según el ciclo seleccionado. Las velocidades prefijadas pueden cambiarse. No todas las velocidades de centrifugado están disponibles con todos los ciclos.

- Las velocidades de centrifugado más rápidas proveen tiempos de secado más cortos, pero pueden aumentar la formación de arrugas en su carga.
- Las velocidades de centrifugado más bajas disminuyen las arrugas, pero dejarán su carga más húmeda.

10 LID (Tapa)

El indicador de bloqueo de tapa ( Lid) se enciende cuando la tapa se bloquea y no puede abrirse. Si necesita abrir la tapa, presione START/PAUSE (Inicio/Pausa). La tapa se desbloqueará una vez que se haya detenido el movimiento de la lavadora. Esto puede tomar varios minutos si la carga estaba centrifugándose a alta velocidad. El indicador parpadeará durante cualquier proceso de desbloqueo. Mantenga presionado el botón START/PAUSE (Inicio/Pausa) nuevamente para volver a comenzar el ciclo.



Configuración de la conectividad

IMPORTANTE: La instalación correcta de la lavadora antes del uso es su responsabilidad. Asegúrese de leer y de seguir las Instrucciones de instalación que vinieron con la lavadora.

Instrucciones para la configuración automática – Wi-Fi Protected Setup (WPS) (Configuración de Wi-Fi protegida)

Usted necesitará:

- Un enrutador inalámbrico en la casa habilitado para Wi-Fi Protected Setup (WPS) (Configuración de Wi-Fi protegida). El enrutador debe estar encendido y tener una conexión de Internet activada.
- La Smart Appliance ID (SAID) (Identificación de electrodoméstico inteligente) de la lavadora, que se encuentra en un adhesivo dentro de la puerta de la lavadora.

NOTA: Si el enrutador inalámbrico de su casa no tiene un botón de WPS, consulte el manual del usuario del enrutador para confirmar si está habilitado para WPS. De lo contrario, busque instrucciones de configuración alternativas en www.whirlpool.com/connect.



Presione el botón WPS en el enrutador. Una luz indicadora comenzará a parpadear.

CONSEJO ÚTIL: La función WPS del enrutador está activa durante 2 minutos. Realice el paso siguiente en ese tiempo o deberá reiniciar WPS.

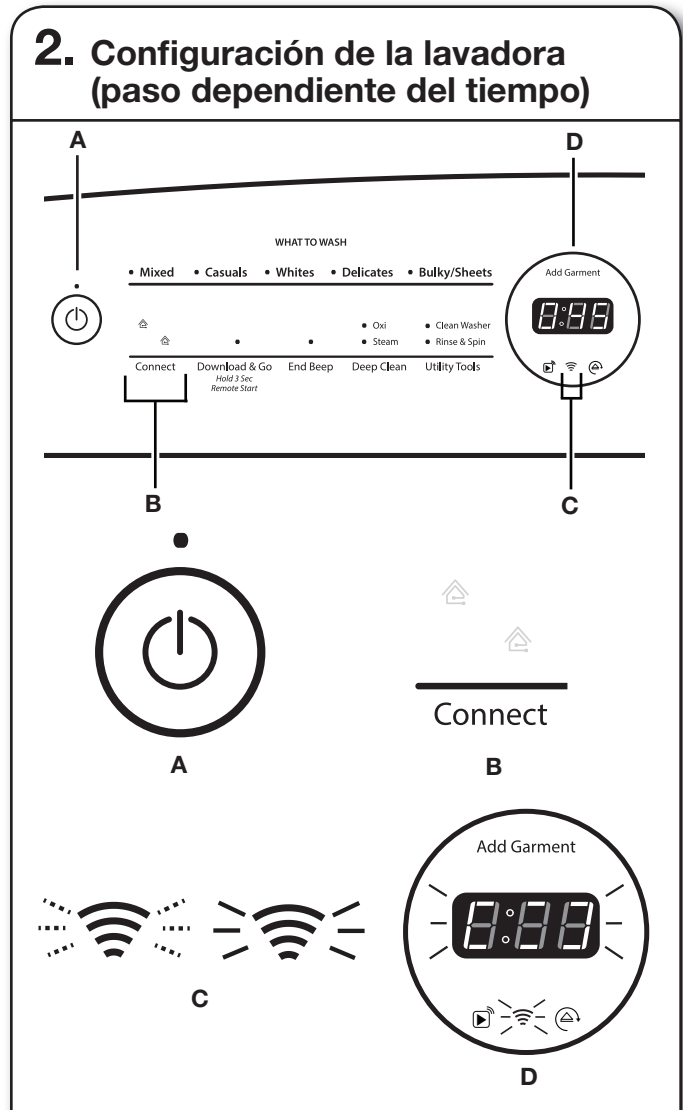

Toque el botón POWER (Encendido) (A) para encender la lavadora y luego toque el botón CONNECT (Conectar) (B). El indicador de estado Wi-Fi (C) en el panel de control de la lavadora parpadeará lentamente mientras la lavadora y el enrutador intentan conectarse. La pantalla Time/Status (Tiempo/estado) (D) mostrará una “animación de detección”. Este procedimiento puede tardar hasta 2 minutos.

Si la conexión es correcta, el indicador de estado Wi-Fi se encenderá y permanecerá encendido.

Si la lavadora no se conecta

Si la lavadora y el enrutador no se pueden conectar después de 2 minutos, el indicador de estado Wi-Fi (C) parpadeará rápidamente durante 2 segundos y luego se apagará. Consulte la sección “Solución de problemas – Conectividad” de este Manual de uso y cuidado, revise instrucciones de conexión para su enrutador específico y consulte instrucciones alternativas en www.whirlpool.com/connect.

Configuración de la conectividad (cont.)

NOTA: Si este es su primer electrodoméstico inteligente, deberá descargar la aplicación Whirlpool™ y crear una cuenta de usuario en línea.

Si ya tiene la aplicación y una cuenta de usuario, vaya más adelante a “Registro de la lavadora en su cuenta de usuario”.*

3. Descargar la aplicación



Desde su dispositivo móvil, teléfono inteligente o tableta, vaya a www.whirlpool.com/connect y siga las instrucciones para descargar e instalar la aplicación Whirlpool™.

4. Configuración de la cuenta



Una vez instalada, toque el icono de la aplicación Whirlpool™ para ejecutar la aplicación. Se lo guiará a través de los pasos para configurar una cuenta de usuario. La aplicación se asegurará de obtener la información necesaria personal y de la casa, así como información sobre su empresa de suministro de electricidad.

Registro de la lavadora en su cuenta de usuario

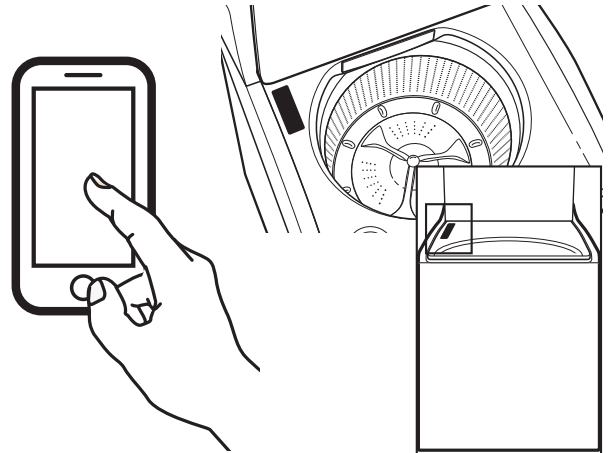

El registro de la lavadora en su cuenta de usuario es un paso necesario para que pueda aprovechar plenamente las características inteligentes. Cuando la aplicación lo indique, escriba el número de identificación de electrodoméstico inteligente (SAID) (distingue mayúsculas de minúsculas), que se puede encontrar en un adhesivo debajo de la tapa de la lavadora.

Mi número de identificación de electrodoméstico inteligente es:

NOTAS:

- Una vez que haya conectado la lavadora a la red Wi-Fi de su casa, permanecerá vinculada, incluso aunque se corte la electricidad, el electrodoméstico se cambie de lugar o se almacene durante un tiempo.
- Si cambia el enrutador inalámbrico (o la lavadora inteligente), deberá repetir este proceso de configuración de la conectividad.

*Sujeto a los términos de uso y la política de privacidad en www.whirlpool.com/connect.

Guía de ciclos

La lavadora Whirlpool® Cabrio® cuenta con una interfaz de usuario única que le ayuda a seleccionar el mejor ciclo necesario para su carga. La disposición de “What to Wash” (Qué lavar) y “How to Wash” (Cómo lavar) lo guían hacia el ciclo óptimo en dos sencillos pasos: Primero determine qué artículos hay en la carga que está intentando lavar. Use eso como guía para seleccionar la opción de “What to Wash” (Qué lavar). Luego determine cómo desea que la lavadora lave los artículos y seleccione la opción apropiada de “How to Wash” (Cómo lavar). Vea el cuadro a continuación para obtener más detalles.

Consulte “Descripción de la lavadora — Características de conectividad” y “Uso de la lavadora — Operación inteligente” para obtener información sobre la descarga y el uso de ciclos de lavado adicionales desde la aplicación Whirlpool™.

Para lograr el mejor cuidado de las telas, elija el ciclo que sea más adecuado para la carga que va a lavar.

R - Ciclo recomendado

a - Ciclo alternativo

En blanco – El ciclo está disponible pero no es óptimo.

		¿Cómo desea lavar?				
		Selección del ciclo “How to Wash” (Cómo lavar)				
		Normal	Quick (Rápido)	Cold (Agua fría)	Deep Water (Agua profunda)	ColorLast (Cuidado de colores)
		<ul style="list-style-type: none"> Remoción poderosa de suciedad lavado habitual 	<ul style="list-style-type: none"> Veloz 	<ul style="list-style-type: none"> Ahorro de agua y energía Lavado con agua fría 	<ul style="list-style-type: none"> Con agua adicional “Estilo convencional” con más agua 	<ul style="list-style-type: none"> Protección de mis colores Protección de mis telas Limpieza delicada
¿Qué desea lavar?	Selección del ciclo “What to Wash” (Qué lavar)					
Indumentaria deportiva/ de alto rendimiento	Mixed (Mezclado)	R	a	a	a	a
Colores vivos				a		R
Algodón/lino		R				
Colores oscuros				a		R
Pantalones de mezclilla		R	a	a	a	
Pijamas		R	a	a	a	a
Camisetas de deporte		R	a	a	a	a
Telas de toalla		R	a		a	
Toallas		R	a		a	
Camisetas		R	a	a	a	a
Ropa de oficina informal	Casuals (Ropa informal)	R	a	a	a	a
Camisas y pantalones de vestir		R	a	a	a	a
Lino		R	a	a	a	a
Telas que no se planchan		R	a	a	a	a
Ropa de bebé	Whites (Ropa blanca)	R			a	NA
Paños de cocina		R	a		a	
Pañuelos de mano		R	a		a	
Servilletas		R	a		a	
Calcetines		R	a		a	
Manteles		R	a	a	a	
Ropa interior		R	a		a	
Ropa blanca		R	a	a	a	
Camisas blancas		R	a	a	a	
Toallas blancas		R	a		a	
Camisetas blancas	R	a	a	a		
Sostenes	Delicates (Ropa delicada)	R	a	a	a	a
Telas de lavado a mano		R	a	a	a	a
Lencería		R	a	a	a	a
Prendas de seda de lavado a máquina		R	a	a	a	a
Lana		R	a	a	a	a

Guía de ciclos

La lavadora Whirlpool® Cabrio® cuenta con una interfaz de usuario única que le ayuda a seleccionar el mejor ciclo necesario para su carga. La disposición de “What to Wash” (Qué lavar) y “How to Wash” (Cómo lavar) lo guían hacia el ciclo óptimo en dos sencillos pasos: Primero determine qué artículos hay en la carga que está intentando lavar. Use eso como guía para seleccionar su opción de “What to Wash” (Qué lavar). Luego determine cómo desea que la lavadora lave los artículos y seleccione la opción apropiada de “How to Wash” (Cómo lavar). Vea el cuadro a continuación para obtener más detalles.

Consulte “Descripción de la lavadora — Características de conectividad” y “Uso de la lavadora — Operación inteligente” para obtener información sobre la descarga y el uso de ciclos de lavado adicionales desde la aplicación Whirlpool™.

Para lograr el mejor cuidado de las telas, elija el ciclo que sea más adecuado para la carga que va a lavar.

R - Ciclo recomendado

a - Ciclo alternativo

En blanco – El ciclo está disponible pero no es óptimo.

		¿Cómo desea lavar?				
		Selección del ciclo “How to Wash” (Cómo lavar)				
		Normal	Quick (Rápido)	Cold (Agua fría)	Deep Water (Agua profunda)	ColorLast (Cuidado de colores)
		<ul style="list-style-type: none"> Remoción poderosa de suciedad lavado habitual 	<ul style="list-style-type: none"> Veloz 	<ul style="list-style-type: none"> Ahorro de agua y energía Lavado con agua fría 	<ul style="list-style-type: none"> Con agua adicional “Estilo convencional” con más agua 	<ul style="list-style-type: none"> Protección de mis colores Protección de mis telas Limpieza delicada
¿Qué desea lavar?	Selección del ciclo “What to Wash” (Qué lavar)					
Frazadas	Bulky/Sheets (Artículos voluminosos/ sábanas)	a	a	a	R	
Abrigos y chaquetas		R	a	a	a	a
Cubrecamas		a	a	a	R	
Cortinas de lavado a máquina		R	a	a	a	a
Fundas de lavado a máquina		R	a	a	a	
Alfombrillas y tapetes sin revestimiento de goma		R	a	a	a	
Sábanas		R	a		a	a
Bolsas de dormir		a	a	a	R	

Uso de la lavadora — Operación básica

⚠️ ADVERTENCIA



Peligro de Incendio

Nunca coloque en la lavadora artículos que estén humedecidos con gasolina o cualquier otro líquido inflamable.

Ninguna lavadora puede eliminar completamente el aceite.

No seque ningún artículo que haya tenido alguna vez cualquier tipo de aceite (incluyendo aceites de cocina).

No seguir estas instrucciones puede ocasionar la muerte, explosión o incendio.

⚠️ ADVERTENCIA



Peligro de Choque Eléctrico

Conecte a un contacto de pared de conexión a tierra de 3 terminales.

No quite la terminal de conexión a tierra.

No use un adaptador.

No use un cable eléctrico de extensión.

No seguir estas instrucciones puede ocasionar la muerte, incendio o choque eléctrico.

1. Separe y prepare su ropa

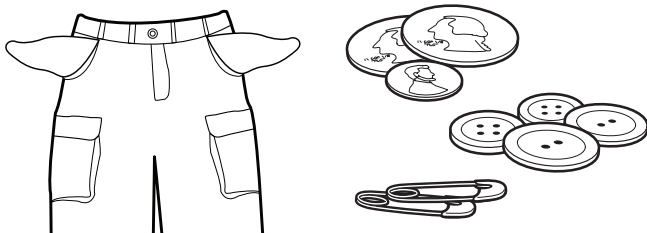

- Vacíe los bolsillos. Las monedas, los botones o cualquier objeto pequeño suelto puede pasar debajo de la placa de lavado y atorarse, provocando sonidos no esperados.
- Separe los artículos según el ciclo recomendado, la temperatura del agua y la resistencia a perder el color.
- Separe los artículos con mucha suciedad de los que tienen poca suciedad.
- Separe los artículos delicados de las telas resistentes.
- No seque los artículos si aún hay manchas después del lavado ya que el calor puede hacer las manchas permanentes.
- Trate las manchas inmediatamente.
- Cierre los zípers, abroche los ganchos, ate los cordones y las fajas, y quite los adornos y ornamentos que no sean lavables.
- Repare lo que esté roto y desgarrado para evitar más daños a los artículos durante el lavado.

Consejos útiles:

- Para obtener los mejores resultados, utilice detergente HE líquido al lavar artículos voluminosos.
- Cuando lave artículos a prueba o resistentes al agua, colóquelos de modo parejo.

- Use bolsas de malla para prendas, para ayudar a prevenir los enredos cuando lave artículos delicados o pequeños.
- Vuelva al revés las prendas de tejido para evitar que se formen motitas. Separe las prendas que sueltan pelusa de las que la atraen. A las prendas de telas sintéticas, los tejidos, y la pana se les pegará la pelusa de las toallas, los tapetes y la felpilla.

NOTA: Siempre lea y siga las instrucciones en las etiquetas de cuidado de las telas para evitar daños a sus prendas.

2. Agregue los productos de lavandería

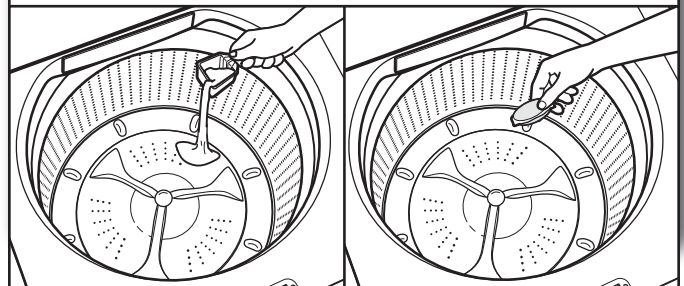

Si va a usar un paquete de detergente de lavandería de una dosis única, blanqueador no decolorante o cristales de suavizante de telas, agréguelos al fondo de la canasta de lavado antes de agregar las prendas.

NOTA: Siga las instrucciones del fabricante.

3. Cargue las prendas en la lavadora



Para obtener el mejor funcionamiento, se recomienda colocar las prendas en montones holgados y de modo parejo alrededor de la placa de lavado. Pruebe mezclar prendas de distintos tamaños para reducir los enredos.

IMPORTANTE: Las prendas deben moverse libremente para una mejor limpieza y para reducir la formación de arrugas y enredos.

Cómo usar los depósitos para productos de lavandería

NOTA: No agregue los paquetes de detergente de lavandería de una dosis única, blanqueador no decolorante o cristales de suavizante de telas a los depósitos. No se distribuirán correctamente. Agregue a la canasta antes de colocar la ropa.

4. Agregue detergente HE

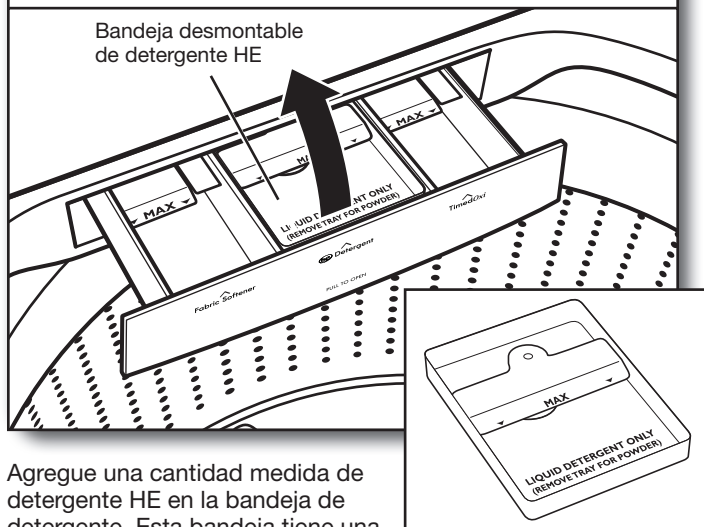

Agregue una cantidad medida de detergente HE en la bandeja de detergente. Esta bandeja tiene una capacidad de 3 onzas (89 mL). Si va a agregar detergente HE en polvo, quite la bandeja interior. No llene en exceso la bandeja. El agregar demasiado detergente puede hacer que se vierta demasiado pronto en la lavadora y puede afectar el rendimiento.

NOTA: Asegúrese de que la bandeja esté en el cajón al utilizar el detergente líquido y que no esté colocada al utilizar el detergente en polvo. No llene sobre de la línea Max (Máx.).

IMPORTANTE: Use solamente detergentes de alto rendimiento. El paquete tendrá la marca "HE" o "High Efficiency" (Alto rendimiento). El lavado con poca agua crea espuma en exceso con un detergente regular que no sea HE. El uso de un detergente común probablemente derive en tiempos de ciclo más prolongados y menor rendimiento de enjuague. También puede ocasionar fallas en los componentes y moho evidente. Los detergentes de alto rendimiento HE están hechos para producir la cantidad adecuada de espuma para el mejor rendimiento. Siga las instrucciones del fabricante para determinar la cantidad de detergente que debe usar.

IMPORTANTE: Si está utilizando un Remote Start (Inicio remoto) para diferir un ciclo, use solamente detergente líquido HE en el depósito. Los detergentes en polvo pueden absorber la humedad de un ciclo anterior y aglutinarse antes de que comience el ciclo de lavado.

CONSEJO ÚTIL: Vea "Mantenimiento de la lavadora" para obtener información acerca del método recomendado de limpieza de los depósitos de la lavadora.

5. Agregue blanqueador líquido con cloro al depósito



No sobrellene, diluya ni utilice más de 1 taza (236 ml). No utilice blanqueador no decolorante ni productos Oxi en el mismo ciclo con blanqueador líquido con cloro.

6. Agregue suavizante líquido de telas o producto Oxi al depósito

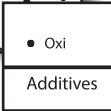
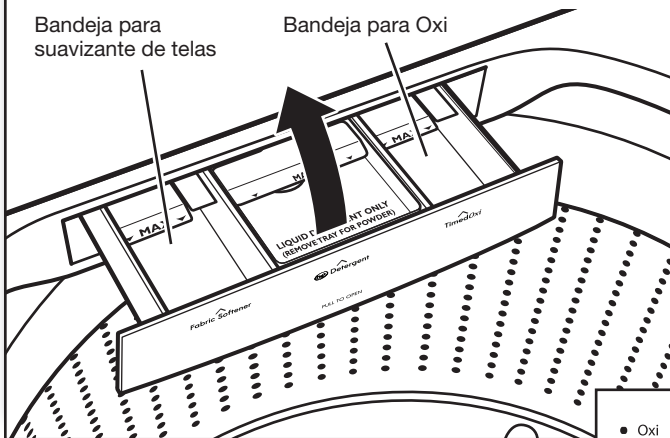

Vierta una cantidad medida de suavizante de telas líquido o productos para realzar el lavado como Oxi en la bandeja. Siempre siga las instrucciones del fabricante para usar la cantidad correcta de suavizante de telas o producto Oxi según el tamaño de la carga. Cierre el cajón del depósito y seleccione la opción Oxi (Oxi). El producto Oxi se agrega durante el lavado principal y el suavizante de telas durante el enjuague.

IMPORTANTE: La opción Oxi (Oxi) se debe seleccionar para asegurar la distribución apropiada en el momento oportuno durante el ciclo. No sobrellene ni diluya. El sobrellenar el depósito hará que el suavizante de telas se vierta inmediatamente en la lavadora.

Si se selecciona la opción Extra Rinse (Enjuague adicional), el suavizante de telas se distribuirá en el enjuague final.

Es normal que quede un poco de agua en el depósito al final del ciclo.

7. Presione POWER (Encendido) para encender la lavadora



Cerciórese de que el cajón del depósito esté cerrado por completo y luego presione POWER (Encendido) para encender la lavadora.

8. Seleccione el tipo de carga a lavar

WHAT TO WASH

- Mixed
- Casuals
- Whites
- Delicates
- Bulky/Sheets

HOW TO WASH

- Normal
- Quick
- Cold
- Deep Water
- ColorLast

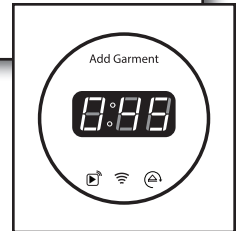

Primero seleccione un ciclo de "What to Wash" (Qué lavar) y luego seleccione "How to Wash" (Cómo lavar) para lograr el mejor ciclo de combinación disponible para el tipo de artículos que desea lavar. Vea "Guía de ciclos" para ver los detalles. No todos los ajustes están disponibles en todos los ciclos.

La pantalla del tiempo/estado se iluminará con la duración del ciclo. Es posible que note que el tiempo se ajusta durante el ciclo. Esto es normal.

9. Seleccione los modificadores del ciclo

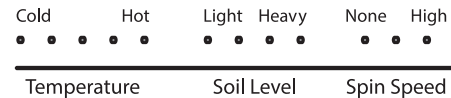

Una vez que haya seleccionado un ciclo, se iluminarán los modificadores por defecto o los modificadores fijados previamente para ese ciclo. Presione los botones de los ajustes del ciclo para cambiar Soil Level (Nivel de suciedad), Spin Speed (Velocidad de centrifugado) y Temperature (Temperatura), si lo desea. No todos los ajustes están disponibles en todos los ciclos.

NOTA: Siempre lea y siga las instrucciones de la etiqueta de cuidado de las telas para evitar daños a sus prendas. Si no está seguro de qué temperatura usar, consulte el cuadro que se encuentra a continuación o seleccione una temperatura más baja.

Sugerencias de temperaturas

Cold

Hot

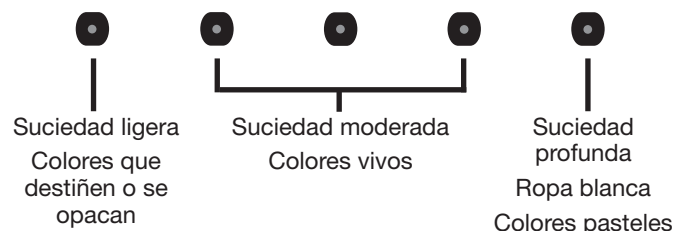

NOTA: Aun en lavados con agua fría, se puede agregar un poco de agua tibia a la lavadora para mantener una temperatura mínima.

10. Seleccione las opciones del ciclo

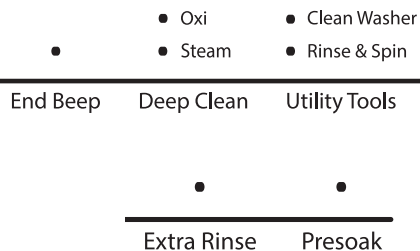

Seleccione cualquier otra opción de ciclo que desee agregar, si no se ha fijado previamente. En algunos ciclos se agregarán opciones automáticamente, tales como Extra Rinse (Enjuague adicional). Estas opciones pueden apagarse si lo desea.

NOTA: No todas las opciones están disponibles en todos los ciclos. Presione el panel de control para seleccionar cualquier otra opción.

11. Mantenga presionado START/PAUSE (Inicio/Pausa) para comenzar el ciclo de lavado



Mantenga el botón START/PAUSE (Inicio/Pausa) durante 3 segundos para comenzar el ciclo de lavado.

Una vez terminado el ciclo, la señal de fin de ciclo sonará (de haber sido fijada). La aplicación Whirlpool™ enviará una notificación de ropa limpia (si se ha fijado). Consulte "Uso de la lavadora — Operación inteligente", página 17.

Cómo desbloquear la tapa para agregar prendas

Si usted necesita abrir la tapa para agregar 1 ó 2 prendas:

Presione el botón START/PAUSE (Inicio/Pausa) para pausar la lavadora; la tapa se desbloqueará una vez que la lavadora haya dejado de moverse. Esto puede tomar varios minutos si la carga estaba centrifugándose a alta velocidad. Luego cierre la tapa y mantenga presionado nuevamente el botón START/PAUSE (Inicio/Pausa) para volver a iniciar el ciclo.

IMPORTANTE: Si se deja la tapa abierta por más de 10 minutos, el agua será bombeada hacia fuera y aparecerá el código de error F8E6 en la pantalla.

12. Saque las prendas a tiempo cuando se haya terminado el ciclo

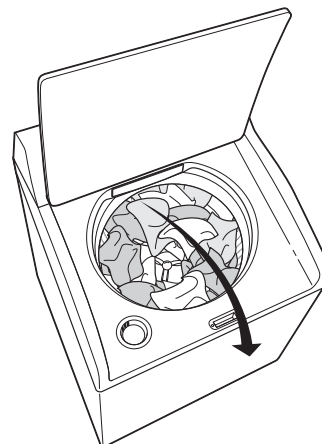

Saque las prendas a tiempo cuando se haya terminado el ciclo para evitar olores, reducir la formación de arrugas y evitar que se herrumbren los ganchos de metal, cierres y broches a presión.

Si usted no puede sacar la carga a tiempo, puede activar remotamente la opción Load Fresh (Carga fresca) de la aplicación Whirlpool™. Consulte "Uso de la lavadora — Operación inteligente", página 17.

NOTA: Podrá quedar una pequeña cantidad de agua en los depósitos después de que se haya terminado el ciclo. Esto es normal.

Uso de la lavadora — Operación inteligente

NOTA: Debe haber completado correctamente la sección “Configuración de la conectividad” en las páginas 9 y 10 para que las características siguientes funcionen. Verifique que el indicador de estado Wi-Fi (📶) esté iluminado. Revise la aplicación Whirlpool™ para ver características adicionales de la lavadora, incluido el inicio diferido.

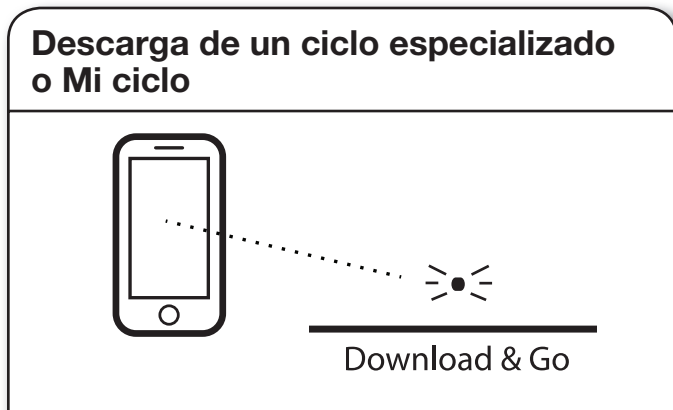

La opción Download & Go™ (Descargar y listo) permite seleccionar y enviar un ciclo especializado o Mi ciclo de la aplicación Whirlpool™ directamente en la lavadora. El indicador arriba de Download & Go (Descargar y listo) se iluminará. Toque DOWNLOAD & GO (Descargar y listo) para seleccionar el ciclo. La pantalla Time/Status (Tiempo/Estado) mostrará el tiempo estimado del ciclo. Mantenga presionado el botón START/PAUSE (Inicio/Pausa) durante 3 segundos como en el paso 11 para iniciar el ciclo de lavado o siga ajustando la lavadora para el inicio remoto.

CONSEJO ÚTIL: El ciclo se recordará para uso futuro hasta que se descargue otro ciclo en la lavadora.

NOTA: Si el botón Download & Go (Descargar y listo) se toca sin que haya un ciclo listo para seleccionar (con el indicador no encendido), oírá un sonido de “presión de tecla no válida” (si los sonidos de activación de teclas están activados).

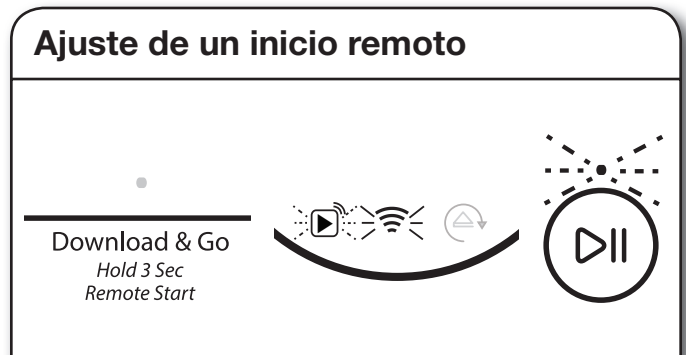

El modo Remote Start (Inicio remoto) permite iniciar la lavadora de forma remota desde la aplicación Whirlpool™.

Después de preparar la carga de ropa y seleccionar los ajustes del ciclo, mantenga presionado el botón DOWNLOAD & GO (Descargar y listo) durante 3 segundos. El indicador de estado Remote Start (Estado remoto) (▶) y el indicador arriba del botón Start/Pause (Inicio/Pausa) comenzarán a parpadear. Mantenga presionado START/PAUSE (Inicio/Pausa) para ajustar el modo. El indicador arriba de Start/Pause (Inicio/Pausa) se apagará y el indicador Remote Start (Inicio remoto) quedará encendido fijo.

Cuando se reciba un comando de inicio remoto de la aplicación, la lavadora iniciará el ciclo y hará que el indicador arriba de Start/Pause (Inicio/Pausa) se encienda (para indicar el estado de funcionamiento). El indicador Remote Start (Inicio remoto) permanecerá encendido.

CONSEJO ÚTIL: Asegúrese de que la lavadora permanezca cerrada y que el ciclo no se ajuste hasta el inicio del ciclo. Cualquier interacción con la lavadora en sí después de que se haya ajustado un inicio remoto dará como resultado la cancelación del inicio remoto. Si es necesario hacer una pausa en el ciclo de la lavadora para agregar prendas, se deberá reiniciar el inicio remoto.

NOTA: Si no hay conexión Wi-Fi disponible, el inicio remoto no se podrá ajustar. El indicador Wi-Fi (📶) parpadeará durante 2 segundos y luego se apagará. Si la lavadora está conectada a Wi-Fi pero el servicio de la aplicación Whirlpool™ no está disponible temporalmente, el inicio remoto se puede ajustar.

IMPORTANTE: Si está utilizando un Remote Start (Inicio remoto) para diferir un ciclo, use solamente detergente líquido HE en el depósito del detergente y el producto Oxi líquido o blanqueador líquido no decolorante en el depósito de TimedOxi. Los detergentes en polvo y los productos para realzar el lavado pueden absorber la humedad de un ciclo anterior y aglutinarse antes de que comience el ciclo de lavado.

Mantenimiento de la lavadora

MANGUERAS DE ENTRADA DE AGUA

Reemplace las mangueras de entrada después de 5 años de uso para reducir el riesgo de roturas. Inspeccione periódicamente y cambie las mangueras si se hallan protuberancias, torceduras, cortes, desgaste o filtraciones de agua.

Cuando reemplace sus mangueras de entrada de agua, anote la fecha de reposición en la etiqueta con un marcador permanente.

NOTA: Este lavadora no incluye mangueras de entrada. Vea las Instrucciones de instalación para más información.

CUIDADO DE LA LAVADORA

Recomendaciones para ayudar a que su lavadora limpie y rinda de la mejor manera

1. Use siempre detergentes HE (Alto rendimiento) y siga las instrucciones del fabricante de detergente HE acerca de la cantidad de detergente HE a usar. Nunca use más de la cantidad recomendada, ya que puede acelerar la acumulación de residuos de detergente y suciedad en la lavadora, lo que puede causar un olor no deseado.
2. Use a veces lavados con agua tibia o caliente (no solamente lavados con agua fría), ya que los mismos pueden hacer un mejor trabajo al controlar el ritmo en el cual se acumulan la suciedad y el detergente.
3. Deje siempre la tapa de la lavadora abierta entre un uso y otro, para ayudar a que se termine de secar la lavadora y evitar la acumulación de residuos causantes de olores.

Limpiieza de la lavadora de carga superior

Lea estas instrucciones completamente antes de comenzar el proceso de limpieza de rutina que se recomienda a continuación. El procedimiento de mantenimiento de la lavadora deberá efectuarse una vez al mes o cada 30 ciclos de lavado como mínimo, lo primero que ocurra, para controlar el ritmo en el cual puedan acumularse la suciedad y el detergente en la lavadora.

Cómo limpiar el interior de la lavadora

Para mantener la lavadora libre de olores, siga las instrucciones de uso detalladas arriba y utilice este procedimiento mensual de limpieza que recomendamos a continuación:

Ciclo de Clean Washer (Limpiar la lavadora)

Esta lavadora tiene un ciclo especial que utiliza mayores volúmenes de agua junto con blanqueador líquido con cloro para limpiar el interior de su lavadora.

Comience el procedimiento

1. **Procedimiento del ciclo con limpiador para lavadora affresh® (se recomienda para el mejor desempeño):**
 - a. Abra la tapa de la lavadora y saque la ropa o artículos de la misma.
 - b. Coloque una pastilla del limpiador para lavadora affresh® en el fondo de la canasta de lavado.
 - c. No agregue la pastilla del limpiador para lavadora affresh® al depósito del detergente.
 - d. No agregue detergente ni ningún otro producto químico a la lavadora cuando siga este procedimiento.
 - e. Cierre la tapa de la lavadora.
 - f. Seleccione el ciclo de CLEAN WASHER (Limpiar la lavadora).

CUIDADO DE LA LAVADORA (cont.)

- g. Mantenga presionado el botón de START/PAUSE (Inicio/Pausa) para comenzar el ciclo. A continuación se describe cómo funciona el ciclo de Clean Washer (Limpiar la lavadora).

NOTA: Para obtener los mejores resultados, no interrumpa el ciclo. Si es necesario interrumpir el ciclo, presione POWER (Encendido). Después de que se detenga el ciclo de Clean Washer (Limpiar la lavadora), ponga en marcha un ciclo de Rinse & Spin (Enjuague y centrifugado) para enjuagar el limpiador de la lavadora.

2. Procedimiento de blanqueador con cloro (alternativa):

- a. Abra la tapa de la lavadora y saque la ropa o artículos de la misma.
- b. Agregue 1 taza (236 mL) de blanqueador líquido con cloro al depósito del blanqueador.

NOTA: El usar más blanqueador líquido con cloro de lo recomendado anteriormente puede ocasionar daños en la lavadora con el paso del tiempo.

- c. Cierre la tapa de la lavadora.
- d. No agregue detergente ni ningún otro producto químico a la lavadora cuando siga este procedimiento.
- e. Seleccione el ciclo de CLEAN WASHER (Limpiar la lavadora).
- f. Mantenga presionado el botón de START/PAUSE (Inicio/Pausa) para comenzar el ciclo. A continuación se describe cómo funciona el ciclo de Clean Washer (Limpiar la lavadora).

NOTA: Para obtener los mejores resultados, no interrumpa el ciclo. Si es necesario interrumpir el ciclo, presione POWER (Encendido). Después de que se detenga el ciclo de Clean Washer (Limpiar la lavadora), ponga en marcha un ciclo de Rinse & Spin (Enjuague y centrifugado) para enjuagar el limpiador de la lavadora.

Descripción del funcionamiento del ciclo de Clean Washer (Limpiar la lavadora):

1. Este ciclo llenará la lavadora de agua hasta un nivel más alto que los ciclos normales de lavado para enjuagar arriba de la línea de agua de un ciclo normal.
 2. Durante este ciclo, habrá períodos de agitación y centrifugado para eliminar mejor la suciedad.
- Una vez que haya finalizado el ciclo, deje la tapa abierta para que haya una mejor ventilación y secado del interior de la lavadora.

Cómo limpiar el exterior de la lavadora

Use un paño suave y húmedo o una esponja para limpiar cualquier derrame. Utilice sólo limpiadores o jabones suaves para limpiar las superficies externas de la lavadora.

IMPORTANTE: Para evitar dañar el acabado de la lavadora, no use productos abrasivos.

CUIDADO DURANTE LA FALTA DE USO Y LAS VACACIONES

Si va a mudarse o no va a usar la lavadora durante cierto período, siga estos pasos:

1. Desenchufe la lavadora o desconecte el suministro de energía a la misma.
2. Cierre el suministro de agua a la lavadora para evitar inundaciones debidas a aumentos en la presión del agua.

LIMPIEZA DEL DEPÓSITO

Es posible que haya restos de productos de lavandería en el cajón del depósito. Para quitar el residuo, siga este procedimiento recomendado para la limpieza:

1. Jale el cajón hacia fuera hasta sentir resistencia.
2. Empuje las dos lengüetas hacia abajo y luego siga jalando hacia fuera.
3. Lávela en agua tibia jabonosa usando un detergente suave.
4. Enjuáguelo con agua tibia.
5. Séquelo al aire o con una toalla.
6. Luego vuelva a colocar el cajón en el compartimiento. Asegúrese de que el cajón esté correctamente posicionado.

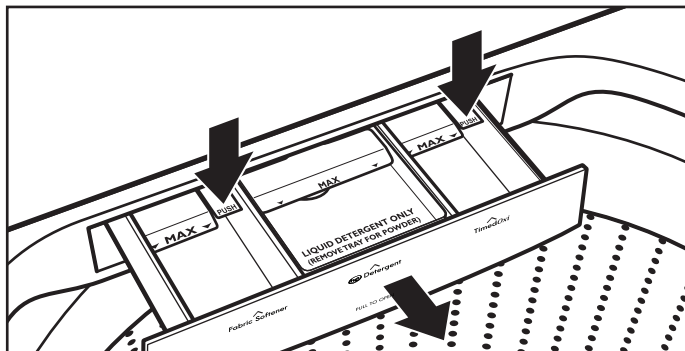

IMPORTANTE: El cajón y la bandeja del depósito no son aptos para la lavavajillas.

CUIDADO PARA EL ALMACENAMIENTO DURANTE EL INVIERNO

IMPORTANTE: Para evitar daños, instale y guarde la lavadora en un lugar donde no se congele. Debido a que queda un poco de agua en las mangueras, el congelamiento de la misma podría dañar la lavadora. Si va a almacenar o mover su lavadora durante una temporada de invierno riguroso, acondiciónela para el invierno.

Para acondicionar la lavadora para el invierno:

1. Cierre ambos grifos de agua; desconecte y escurra el agua de las mangueras de llenado.
2. Vierta un 1 cuarto (1 L) de anticongelante tipo R. V. en la canasta y ponga a funcionar la lavadora en un ciclo de RINSE & SPIN (Enjuague & centrifugado) durante unos 30 segundos para mezclar el anticongelante con el agua restante.
3. Desenchufe la lavadora o desconecte el suministro de energía.

TRANSPORTE DE LA LAVADORA

1. Cierre ambos grifos de agua. Desconecte y elimine el agua de las mangueras de entrada.
2. Si se va a trasladar la lavadora durante una temporada de invierno riguroso, siga las instrucciones descritas en CUIDADO PARA EL ALMACENAMIENTO DURANTE EL INVIERNO antes de la mudanza.
3. Desconecte la manguera del sistema de desagüe.
4. Desenchufe el cable eléctrico.
5. Ponga las mangueras de entrada en el interior de la canasta de la lavadora.
6. Cuelgue el cable eléctrico y la manguera de desagüe sobre la consola y asegúrelo con cinta adhesiva.
7. Coloque el anillo de empaque de espuma de los materiales de envío originales nuevamente en el interior de la lavadora. Si no cuenta con el anillo de empaque, coloque sábanas gruesas o toallas en la abertura de la canasta. Cierre la tapa y coloque cinta sobre la misma hacia el frente a la lavadora. Mantenga la tapa pegada con cinta adhesiva hasta que se coloque la lavadora en su nuevo lugar. Traslade la lavadora en posición vertical.

⚠ ADVERTENCIA



Peligro de Choque Eléctrico

Conecte a un contacto de pared de conexión a tierra de 3 terminales.

No quite la terminal de conexión a tierra.

No use un adaptador.

No use un cable eléctrico de extensión.

No seguir estas instrucciones puede ocasionar la muerte, incendio o choque eléctrico.

CÓMO REINSTALAR O USAR LA LAVADORA NUEVAMENTE

Para reinstalar la lavadora después de no usarla por un tiempo, vacaciones, almacenamiento durante el invierno o mudanza:

1. Consulte las Instrucciones de instalación para ubicar, nivelar y conectar la lavadora.
2. Antes de usar la lavadora nuevamente, póngala a funcionar siguiendo el procedimiento recomendado a continuación:

Para volver a usar la lavadora:

1. Deje correr el agua por los tubos y las mangueras. Vuelva a conectar las mangueras de entrada de agua. Abra ambos grifos de agua.
2. Enchufe la lavadora o reconecte el suministro de energía.
3. Ponga a funcionar la lavadora en el ciclo de Bulky/ Sheets (Artículos voluminosos/sábanas) y Deep Water Wash (Agua profunda) para limpiarla y para quitar el anticongelante, de haberlo usado. Use solamente un detergente de HE (Alto rendimiento). Use la mitad de la cantidad recomendada por el fabricante para una carga de tamaño mediano.

Solución de problemas — Conectividad

Estado de conexión	Luces indicadoras del panel de control
La lavadora no está conectada	<ul style="list-style-type: none"> • El icono de Wi-Fi está APAGADO • Los iconos de Smart Grid (Red inteligente) están APAGADOS
La lavadora está intentando conectarse al enrutador Wi-Fi de la casa	<ul style="list-style-type: none"> • El icono de Wi-Fi está parpadeando lentamente
La lavadora está conectada al enrutador Wi-Fi de la casa, pero la aplicación Whirlpool™ o las funciones de Smart Grid (Red inteligente) no funcionan	<ul style="list-style-type: none"> • El icono de Wi-Fi está ENCENDIDO • El icono azul de Smart Grid (Red inteligente) está parpadeando lentamente
La lavadora está conectada al enrutador Wi-Fi de la casa, y la aplicación Whirlpool™ funciona	<ul style="list-style-type: none"> • El icono de Wi-Fi está ENCENDIDO • El icono Smart Grid (Red inteligente) está ENCENDIDO o APAGADO; no está parpadeando

Pruebe primero las soluciones sugeridas aquí o visite nuestro sitio de internet en www.whirlpool.com/connect.

Si experimenta lo siguiente	Causas posibles	Solución
La lavadora no está conectada al enrutador Wi-Fi de la casa (el icono Wi-Fi está APAGADO)	Es posible que la lavadora esté en modo de espera.	Toque el botón POWER (Encendido) de la lavadora y observe los indicadores. Todas las luces indicadoras están apagadas en el modo de espera.
	La lavadora nunca ha estado conectada al enrutador Wi-Fi.	Consulte la sección “Configuración de la conectividad”.
	La lavadora ha estado conectada al enrutador Wi-Fi de la casa, pero el Wi-Fi de la lavadora está APAGADO.	Presione CONNECT (Conectar). El icono de Wi-Fi debe parpadear mientras se conecta (esto puede tardar hasta 2 minutos).
	Se perdió la conexión al enrutador de Wi-Fi de la casa.	Verifique si el enrutador está encendido y funcionando con otras computadoras u otros dispositivos en la casa (si pueden acceder a Internet).
	Potencia de la señal débil o interferencia de la señal entre la lavadora y el enrutador.	Intente colocar el enrutador inalámbrico más cerca de la lavadora. Puede ser necesario instalar un dispositivo que extienda el alcance de Wi-Fi.
El icono de Wi-Fi no se enciende después de presionar el botón Connect (Conectar)	Puede haber un desperfecto en la lavadora.	Desenchufe o desconecte la electricidad de la lavadora durante 30 segundos. Vuelva a conectar la electricidad. Repita el proceso de conexión a Wi-Fi.
		Verifique que la lavadora opere correctamente, excepto que no se puede conectar. Llame para solicitar servicio técnico.
La lavadora está conectada al enrutador Wi-Fi de la casa, pero la aplicación Whirlpool™ o las funciones de Smart Grid (Red inteligente) no funcionan	Es posible que las características Smart Grid (Red inteligente) en la lavadora estén APAGADAS.	Verifique si alguno de los indicadores Smart Grid (Red inteligente) está encendido de manera continua.
		Toque CONNECT (Conectar) para encender la característica Smart Grid (Red inteligente).
	Es posible que la conexión a la aplicación Whirlpool™ y el servicio Smart Grid (Red inteligente) no estén disponibles.	Verifique si el indicador azul Smart Grid (Red inteligente) está parpadeando.
	La cuenta de usuario no se ha configurado correctamente o la lavadora no se ha registrado en una cuenta.	Consulte la sección “Configuración de la conectividad” o la aplicación Whirlpool™ directamente para ver instrucciones de configuración de la cuenta y de registro de la lavadora.
		Verifique que la lavadora esté apareada con su cuenta en la aplicación.
	Verifique que la dirección de correo electrónico, el número de móvil y las preferencias de notificación sean correctas.	

Solución de problemas — Operación de la lavadora

Pruebe primero las soluciones sugeridas aquí o visite nuestro sitio de internet en www.whirlpool.com/product_help.

Si experimenta	Causas posibles	Solución
Vibración o desequilibrio		
Vibración, balanceo o "caminata"	Es posible que las patas no estén haciendo contacto con el piso y no estén seguras.	Las patas frontales y posteriores deberán hacer contacto firme con el piso y la lavadora deberá estar nivelada para funcionar adecuadamente.
	Es posible que la lavadora no esté nivelada.	Revise si el piso está irregular o hundido. Si el piso no está parejo, el colocar una pieza de madera de ¾" (19 mm) debajo de la lavadora reducirá el sonido. Vea "Nivelación de la lavadora" en las Instrucciones de instalación.
Vibración durante el centrifugado o si la lavadora se ha detenido	La carga puede estar desequilibrada.	Cargue los artículos secos de modo uniforme en montones holgados alrededor de la placa de lavado. Al agregar artículos mojados o agregar más agua a la canasta podría causar un desequilibrio en la lavadora.
		Evite el lavado de artículos individuales. Para lograr equilibrio, cargue un artículo como una alfombra o chaqueta de mezclilla con unos pocos artículos adicionales. Redistribuya la carga, cierre la tapa y mantenga presionado START/PAUSE (Inicio/Pausa).
		Use el ciclo de Bulky/Sheets Deep Water Wash (Artículos voluminosos/Sábanas/Lavado en agua profunda) para los artículos de tamaño extra grande no absorbentes, tales como cubrecamas o chaquetas rellenas de poliéster. Otros artículos no son apropiados para el ciclo de Bulky/Sheets Normal (Artículos voluminosos/Sábanas/Normal). Vea "Guía de ciclos".
		El artículo o la carga no es adecuado para el ciclo seleccionado. Vea "Guía de ciclos" y "Uso de la lavadora".
Ruidos - Para ver cuáles son los sonidos normales de funcionamiento, visite www.whirlpool.com/product_help.		
Ruidos de chasquidos o metálicos	Objetos atrapados en el sistema de desagüe de la lavadora.	Vacíe los bolsillos antes del lavado. Los artículos sueltos, tales como monedas, podrían caer entre la canasta y la tina o bloquear la bomba. Tal vez sea necesario solicitar servicio técnico para quitar los artículos.
		Es normal escuchar el ruido de los artículos de metal en las prendas, tales como broches a presión de metal, hebillas o cierres cuando tocan la canasta de acero inoxidable.
Gorgoteo o zumbido	La lavadora puede estar desaguándose.	Es normal escuchar que la bomba haga un sonido continuo de zumbido, con gorgoteos periódicos o repentinos, cuando salen los últimos restos de agua durante los ciclos de centrifugado/desagüe.
Zumbido	Es posible que esté en marcha una detección de la carga.	Puede ser que escuche el zumbido de los giros de detección después de haber puesto en marcha la lavadora. Esto es normal.
Zumbidos	La canasta puede estar disminuyendo su velocidad.	Puede escuchar el zumbido de la canasta disminuyendo su velocidad. Esto es normal.
Fugas de agua		
Verifique que lo siguiente esté instalado adecuadamente:	La lavadora no está nivelada.	Es posible que se salpique agua de la canasta si la lavadora no está nivelada.
	Las mangueras de llenado no están bien sujetas.	Apriete la conexión de la manguera de llenado.
	Arandelas de la manguera de llenado.	Asegúrese que están debidamente colocadas las cuatro arandelas planas de las mangueras de llenado.
	Conexión de la manguera de desagüe.	Jale la manguera de desagüe de la carcasa de la lavadora y asegúrela correctamente al tubo vertical o tina de lavadero.
		No coloque cinta adhesiva sobre la abertura del desagüe.
	Revise la plomería de la casa para ver si hay fugas o si el fregadero o el desagüe está obstruido.	Es posible que el agua se salga de un lavadero o tubo vertical bloqueado. Revise toda la plomería de la casa y fíjese si hay fugas de agua (tinajas de lavadero, tubo de desagüe, tubos de agua y grifos).
No se ha cargado la lavadora según lo recomendado.	El cargar desequilibrado puede hacer que la canasta quede desalineada y que salpique agua fuera de la tina. Vea "Uso de su lavadora" para las instrucciones de carga.	

Solución de problemas — Operación de la lavadora

Pruebe primero las soluciones sugeridas aquí o visite nuestro sitio de internet en www.whirlpool.com/product_help.

Si experimenta	Causas posibles	Solución
La lavadora no funciona como se esperaba		
No hay suficiente agua en la lavadora	La carga no está completamente cubierta en agua.	Este es el funcionamiento normal para una lavadora de HE (Alto rendimiento) con nivel bajo de agua. La carga no estará sumergida por completo. La lavadora detecta los tamaños de las cargas y agrega la cantidad correcta de agua para la limpieza óptima. Vea "Descripción de la lavadora — Características de rendimiento de lavado". IMPORTANTE: No agregue más agua a la lavadora. El agua que se agregue levantará y separará la carga de la placa de lavado, lo que ocasionará una menor acción de limpieza. Ponga en marcha el ciclo Clean Washer (Limpiar la lavadora) para optimizar el nivel de agua y el rendimiento de la lavadora.
La lavadora no funciona o no llena, la lavadora se detiene	Verifique si hay el suministro adecuado de agua.	Deberán sujetarse ambas mangueras y tener flujo de agua a la válvula de llenado.
		Los grifos de agua fría y caliente deben estar abiertos.
		Revise que los filtros de la válvula de entrada no se hayan obstruido.
		Revise si hay torceduras en las mangueras de entrada, las cuales pueden restringir el flujo de agua.

ADVERTENCIA



Peligro de Choque Eléctrico

Conecte a un contacto de pared de conexión a tierra de 3 terminales.

No quite la terminal de conexión a tierra.

No use un adaptador.

No use un cable eléctrico de extensión.

No seguir estas instrucciones puede ocasionar la muerte, incendio o choque eléctrico.

La lavadora no funciona o no llena, la lavadora se detiene (cont.)	Verifique que el suministro eléctrico sea el adecuado.	Conecte el cable eléctrico a un contacto de pared de conexión a tierra de 3 terminales.
		No use un cable eléctrico de extensión.
		Cerúese de que haya suministro eléctrico en el contacto.
	Reposicione el cortacircuitos si se ha disparado. Reemplace los fusibles que se hayan quemado. NOTA: Si los problemas continúan, contacte a un electricista.	
Funcionamiento normal de la lavadora.		La tapa deberá estar cerrada para que funcione la lavadora.
		La lavadora hará una pausa durante ciertas fases del ciclo. No interrumpa el ciclo.
		Es posible que la lavadora se haya detenido para reducir la espuma.

Solución de problemas — Operación de la lavadora

Pruebe primero las soluciones sugeridas aquí o visite nuestro sitio de internet en www.whirlpool.com/product_help.

Si experimenta	Causas posibles	Solución	
La lavadora no funciona como se esperaba (cont.)			
La lavadora no funciona o no llena, la lavadora se detiene (cont.)	Puede ser que la lavadora se haya cargado de manera apretada.	Saque varios artículos y vuelva a arreglar la carga uniformemente alrededor de la placa de lavado. Cierre la tapa y mantenga presionado START/PAUSE (Inicio/Pausa). Agregue solamente 1 ó 2 artículos adicionales después de que haya comenzado el ciclo. No agregue más agua a la lavadora.	
	No se está usando detergente de HE (Alto rendimiento) o se está usando demasiado.	Use solamente un detergente de HE (Alto rendimiento). La espuma que producen los detergentes comunes puede enlentecer la lavadora o detenerla. Mida siempre el detergente y siga las instrucciones del mismo según los requisitos de la carga. Para quitar la espuma, anule el ciclo. Seleccione RINSE & SPIN (Enjuague y centrifugado). Mantenga presionado START/PAUSE (Inicio/Pausa). No agregue más detergente.	
	Es posible que los artículos pequeños hayan quedado atrapados en la bomba o entre la canasta y la tina, lo que puede enlentecer el desagüe.	Vacíe los bolsillos y use bolsas para prendas para los artículos pequeños.	
	Está usando ciclos con una velocidad más baja de centrifugado.	Los ciclos con velocidades de centrifugado más bajas quitan menos agua que los ciclos con velocidades de centrifugado más altas. Use el ciclo/la velocidad de centrifugado recomendado para la prenda.	
La lavadora no desagua/centrifuga, las cargas todavía están mojadas	La lavadora puede estar cargada de manera apretada o desequilibrada.	El cargar apretadamente posiblemente no permitirá que la lavadora centrifugue correctamente, dejando la carga más mojada de lo normal. Distribuya la carga mojada de modo uniforme para que pueda girar en equilibrio. Seleccione RINSE & SPIN (Desagüe y centrifugado) para eliminar el exceso de agua. Vea "Uso de la lavadora" para obtener recomendaciones sobre cómo cargar.	
	La carga no está balanceada.	Consulte "Vibración o desequilibrio" en la sección Solución de problemas para obtener más información.	
	Revise la plomería para ver si está instalada correctamente la manguera de desagüe. La manguera de desagüe se extiende dentro del tubo vertical más de 4,5" (114 mm).	Revise la manguera de desagüe para ver si está instalada correctamente. Use el molde de la manguera de desagüe y sujételo bien al tubo vertical o a la tina. No ponga cinta adhesiva sobre la abertura del desagüe. Baje la manguera de desagüe si el extremo está a más de 96" (2,4 m) por encima del piso. Quite lo que esté obstruyendo la manguera de desagüe.	
	No se está usando detergente de HE (Alto rendimiento) o se está usando demasiado.	La espuma producida por el detergente común o el usar demasiado detergente puede reducir la velocidad o detener el desagüe o el centrifugado. Use solamente un detergente de HE (Alto rendimiento). Mida siempre el detergente y siga las instrucciones del mismo para su carga. Para quitar la espuma en exceso, seleccione RINSE & SPIN (Enjuague y centrifugado). No agregue detergente.	
	Temperaturas incorrectas o equivocadas de lavado o enjuague	Verifique si hay el suministro adecuado de agua.	Verifique que no se han invertido las mangueras de entrada del agua caliente y del agua fría. Ambas mangueras deberán sujetarse a la lavadora y al grifo, y deberán tener flujo de agua caliente y fría a la válvula de entrada. Revise que los filtros de la válvula de entrada no estén obstruidos. Enderece las torceduras que pueda haber en las mangueras.
		Temperaturas de lavado con control de ahorro de energía.	Las lavadoras con clasificación ENERGY STAR® usan temperaturas de agua y enjuague más frías que las lavadoras tradicionales de carga superior. Esto incluye lavados con agua no tan tibia ni tan caliente.
La carga no está enjuagada	Verifique si hay el suministro adecuado de agua.	Verifique que no se han invertido las mangueras de entrada del agua caliente y del agua fría. Deberán sujetarse ambas mangueras y tener flujo de agua a la válvula de llenado.	

Solución de problemas — Operación de la lavadora

Pruebe primero las soluciones sugeridas aquí o visite nuestro sitio de internet en www.whirlpool.com/product_help.

Si experimenta	Causas posibles	Solución
La lavadora no funciona como se esperaba (cont.)		
La carga no está enjuagada (cont.)	Verifique si hay el suministro adecuado de agua (cont.).	Deberán estar abiertos los grifos de agua fría y caliente.
		Es posible que estén obstruidos los filtros de la válvula de entrada en la lavadora.
		Enderece las torceduras que pueda haber en la manguera de entrada.
	No se está usando detergente de HE (Alto rendimiento) o se está usando demasiado.	Es posible que la espuma ocasionada por un detergente común impida que la lavadora funcione correctamente.
		Use solamente un detergente de HE (Alto rendimiento). Cerciórese de medirlo correctamente.
		Mida siempre el detergente y siga las instrucciones del mismo según el tamaño de la carga y el nivel de suciedad.
	La lavadora puede estar cargada con mucha presión.	La lavadora es menos eficaz en el enjuague cuando la carga está apretada.
		Cargue las prendas de modo uniforme en montones holgados alrededor de la placa de lavado.
Use el ciclo diseñado para las telas que se van a lavar.		
Agregue solamente 1 ó 2 artículos adicionales después de que la lavadora haya comenzado.		
Hay arena, pelo de mascotas, pelusa, etc. en la carga después del lavado	La arena, pelo de mascotas, pelusa o los restos de detergente o blanqueador excesivos pueden requerir enjuague adicional.	Agregue un Extra Rinse (Enjuague adicional) al ciclo seleccionado.
La carga está enredada	No se ha cargado la lavadora según lo recomendado.	Cargue las prendas de modo uniforme en montones holgados alrededor de la placa de lavado.
		Reduzca los enredos mezclando diferentes tipos de artículos en la carga. Use el ciclo recomendado para el tipo de prendas que se van a lavar.
	Acción de lavado y/o velocidad de centrifugado demasiado rápida para la carga.	Seleccione un ciclo con una acción de lavado y velocidad de centrifugado más lenta. Tenga en cuenta que los artículos estarán más mojados que cuando usa un centrifugado a una velocidad más alta.
No limpia ni quita las manchas	La carga no está completamente cubierta en agua.	La lavadora detecta el tamaño de la carga y agrega la cantidad correcta de agua. Esto es normal y es necesario para que la ropa se mueva.
	Se ha agregado más agua a la lavadora.	No agregue más agua a la lavadora. El agua adicional que se agregue levantará y separará la carga de la placa de lavado, lo que ocasionará una menor acción de limpieza.
	No se ha cargado la lavadora según lo recomendado.	Cargue las prendas de modo uniforme en montones holgados alrededor de la placa de lavado.
		Agregue solamente 1 ó 2 artículos después de que la lavadora haya comenzado.
No se está usando detergente de HE (Alto rendimiento) o se está usando demasiado.	No se está usando detergente de HE (Alto rendimiento) o se está usando demasiado.	Es posible que la espuma ocasionada por un detergente común impida que la lavadora funcione correctamente.
		Use solamente un detergente de HE (Alto rendimiento). Cerciórese de medir correctamente.
		Mida siempre el detergente y siga las instrucciones del fabricante según el tamaño de la carga y el nivel de suciedad.

Solución de problemas — Operación de la lavadora

Pruebe primero las soluciones sugeridas aquí o visite nuestro sitio de internet en www.whirlpool.com/product_help.

Si experimenta	Causas posibles	Solución
La lavadora no funciona como se esperaba (cont.)		
No limpia ni quita las manchas (cont.)	No está usando el ciclo correcto para el tipo de tela.	Use una opción de ciclo con nivel de suciedad más alto y temperatura de lavado más caliente para mejorar la limpieza.
		Si va a usar el ciclo de Quick (Rápido), lave solamente unos pocos artículos.
		Utilice el ciclo Whites Normal (Blancos/Normal) para las manchas más rebeldes.
		Vea el "Guía de ciclos" para coincida con su carga a los mejores del ciclo.
	No está usando los depósitos.	Use los depósitos para evitar que el blanqueador con cloro y el suavizante de telas manchen la ropa.
		Cargue los depósitos antes de comenzar un ciclo.
Evite llenar en exceso. No agregue productos directamente sobre la carga.		
No está lavando los colores similares juntos.	Lave los colores similares juntos y quite la carga inmediatamente después de que se termine el ciclo, para evitar la transferencia de tinte.	
Olores	No se ha hecho el mantenimiento de limpiar la lavadora según lo recomendado.	Ponga a funcionar el ciclo de Clean Washer (Limpiar la lavadora) cada 30 lavados. Vea "Cuidado de la lavadora" en "Mantenimiento de la lavadora".
		Descargue la lavadora en cuanto termine el ciclo.
	No se está usando detergente de HE (Alto rendimiento) o se está usando demasiado.	Use solamente un detergente de HE (Alto rendimiento). Cerciórese de medirlo correctamente.
		Siga siempre las indicaciones del fabricante. Vea la sección "Cuidado de la lavadora".
Daños en las telas	Había objetos filosos en los bolsillos durante el ciclo de lavado.	Vacíe los bolsillos, cierre los zípers, los broches de presión y los corchetes antes del lavado para evitar enganches y rasgaduras.
	Se han enredado los cordones y las fajas.	Ate todos los cordones y las fajas antes de comenzar a lavar la carga.
	Los artículos pueden haber estado dañados antes del lavado.	Repáre lo que esté roto y descosido antes del lavado.
	Si la lavadora está apretada, las telas pueden dañarse.	Cargue las prendas de modo uniforme en montones holgados alrededor de la placa de lavado.
		Las prendas deben moverse con facilidad durante el lavado para evitar daños.
		Use el ciclo diseñado para las telas que se van a lavar.
	Tal vez no se hayan seguido las instrucciones de las etiquetas de las prendas.	Lea y siga siempre las instrucciones de la etiqueta de cuidado proporcionadas por el fabricante de la prenda. Consulte la "Guía de ciclos" para ver cuál es el mejor ciclo para su carga.
	El blanqueador líquido con cloro puede haberse agregado incorrectamente.	No vierta el blanqueador líquido con cloro directamente en la carga. Limpie los derrames del blanqueador.
El blanqueador no diluido dañará las telas. No use más de lo recomendado por el fabricante.		
No coloque los artículos sobre el depósito del blanqueador cuando ponga o quite la ropa de la lavadora.		
Funcionamiento incorrecto del depósito	Los depósitos están obstruidos o los productos de lavandería se están vertiendo demasiado pronto.	No sobrellene el depósito. El llenado en exceso ocasiona que los productos se viertan de inmediato.
		Cargue los depósitos antes de comenzar un ciclo.

Solución de problemas — Operación de la lavadora

Pruebe primero las soluciones sugeridas aquí o visite nuestro sitio de internet en www.whirlpool.com/product_help.

Si experimenta	Causas posibles	Solución
La lavadora no funciona como se esperaba (cont.)		
Funcionamiento incorrecto del depósito (cont.)	Los depósitos están obstruidos o los productos de lavandería se están vertiendo demasiado pronto. (cont.)	Es normal que quede un poco de agua en el depósito al final del ciclo.
		En las casas con baja presión de agua, es posible que queden residuos de polvo en el depósito. Para evitar esto, seleccione si es posible una temperatura de lavado más elevada, dependiendo de la carga.
		Limpie la boquilla del dispensador y asegúrese de que el cajón esté asentado adecuadamente.
	El blanqueador líquido con cloro no se ha usado en el depósito.	Use solamente blanqueador líquido con cloro en el depósito del blanqueador.
El detergente en polvo no se disuelve totalmente en la carga	Está usando demasiado detergente.	Siga las instrucciones del fabricante para determinar la cantidad de detergente que debe usar.
	La temperatura del agua es muy fría.	Seleccione una temperatura de lavado más elevada.
		Agregue el detergente a la canasta antes de agregar las prendas, en lugar de usar el depósito de detergente.
No se disuelve el paquete de detergente de lavandería de una dosis única	Se está agregando el paquete de detergente de lavandería de modo incorrecto.	Cerciórese de que el paquete de detergente de lavandería se agregue a la canasta de la lavadora antes de agregar las prendas. Siga las instrucciones del fabricante para evitar que se dañen las prendas.
Aparece un código de error en la pantalla		
Aparece LF (F8E1) (llenado demasiado prolongado) en la pantalla	La lavadora tarda demasiado en llenarse. La manguera de desagüe se extiende dentro del tubo vertical más de 4,5" (114 mm).	Revise la plomería para ver si está instalada correctamente la manguera de desagüe. Use el molde de la manguera de desagüe y sujételo bien al tubo vertical o a la tina. No ponga cinta adhesiva sobre la abertura del desagüe. Consulte las Instrucciones de instalación.
Aparece el código F#E# (código de error tipo F) en la pantalla	Código de error del sistema.	Presione POWER (Encendido) para borrar el código y salir del ciclo. Luego presione POWER (Encendido), seleccione el ciclo y luego mantenga presionado START/PAUSE (Inicio/Pausa) para poner en marcha la lavadora. Si el código aparece nuevamente, póngase en contacto con el servicio técnico.
F1E1 UCE (Falla en el control del electrodoméstico)	Falla en la UCE interna.	Póngase en contacto con el servicio técnico.
F2E3 Desacoplo de IU/ UCE	Error de inicialización en la UCE/IU.	Póngase en contacto con el servicio técnico.
F3E1 Falla en la detección del nivel de agua	Error del sensor de presión de la UCE.	Póngase en contacto con el servicio técnico.
F5E2 El bloqueo de la tapa no traba/falla en el bloqueo de tapa	Es posible que haya un artículo en la carga que impida que la tapa se trabe.	Verifique si hay artículos directamente debajo de la tapa.
F5E3 La tapa no puede desbloquearse	Los objetos que están sobre la tapa de la lavadora impiden que la misma se desbloquee.	Retire los objetos que estén en la parte superior de la lavadora, tales como las canastas de lavandería.
Error de comunicación F6E2 o F6E3: IU no puede comunicarse	Error de sincronización en la UCE o IU.	Retire el suministro eléctrico de la lavadora. Deje reposar la lavadora durante 5 minutos para que esta se apague por completo. Conecte la lavadora al suministro eléctrico y verifique si hay códigos de error. Si el código de error continúa, llame para solicitar servicio técnico.
Aparece F8E6 (Tapa abierta) en la pantalla	Se ha dejado la tapa de la lavadora abierta.	Cierre la tapa y presione POWER (Encendido) para borrar la pantalla. Si se deja la tapa abierta durante más de 10 minutos, el ciclo se reiniciará y el agua de la lavadora se escurrirá.
"drn" "dr" (F9E1) (problema con el sistema de la bomba de desagüe – desagüe prolongado) aparece en la pantalla	La lavadora tarda demasiado en escurrir el agua. La manguera de desagüe se extiende dentro del tubo vertical más de 4,5" (114 mm).	Revise la plomería para ver si está instalada correctamente la manguera de desagüe. Use el molde de la manguera de desagüe y sujételo bien al tubo vertical o a la tina. No ponga cinta adhesiva sobre la abertura del desagüe.
		Baje la manguera de desagüe si el extremo está a más de 96" (2,4 m) por encima del piso. Quite lo que esté obstruyendo la manguera de desagüe. Vea las Instrucciones de instalación.

Avisos normativos para electrodomésticos conectados

Aviso de conformidad con la Comisión Federal de Comunicaciones (FCC)

Este equipo ha sido evaluado y se determinó que cumple con los límites para un dispositivo digital de clase B, de acuerdo con la parte 15 de las reglas de la FCC. Estos límites están destinados a proporcionar una protección razonable contra interferencia perjudicial en una instalación residencial. Este equipo genera, usa y puede irradiar energía de radiofrecuencia y, si no se instala y usa según las instrucciones, puede causar interferencia perjudicial a las radiocomunicaciones. Sin embargo, no se garantiza que tal interferencia no se produzca en una instalación en particular. Si este equipo de hecho causa interferencia perjudicial a la recepción de radio o televisión, lo cual se puede determinar apagando y encendiendo el equipo, se recomienda al usuario que intente corregir la interferencia con una de las siguientes medidas:

- Reoriente o reubique la antena receptora.
- Aumente la separación entre el equipo y el receptor.
- Conecte el equipo en un tomacorriente en un circuito separado del que se usa para conectar el receptor.
- Consulte con el distribuidor o con un técnico en radio/TV con experiencia para pedir ayuda.

Este dispositivo cumple con la parte 15 de las reglas de la FCC. La operación está sujeta a las siguientes condiciones:

1. Este aparato no provocará interferencias nocivas y
2. Este aparato debe aceptar cualquier interferencia recibida, incluida una interferencia que pueda causar una operación no deseada.

Los cambios o las modificaciones sin aprobación expresa de la parte responsable del cumplimiento podría anular la autorización del usuario para operar el equipo.

Información sobre exposición a RF

Para cumplir con los requisitos de exposición a RF de la FCC/IC para dispositivos transmisores móviles, este transmisor solo debe usarse o instalarse en lugares donde haya al menos 20 cm de distancia de separación entre la antena y todas las personas.

Para cumplir con los límites de exposición a RF de la FCC/IC para exposición no controlada/de la población general, las antenas usadas para este transmisor deben instalarse de modo que se proporcione una distancia de separación de al menos 20 cm de todas las personas y no se debe ubicar ni operar junto con ninguna otra antena o transmisor.

Aviso de conformidad con Industry Canada (IC)

Este dispositivo cumple con las normas RSS exentas de licencia de Industry Canada. La operación está sujeta a las siguientes condiciones:

1. Este aparato no puede provocar interferencias,
2. Este aparato debe aceptar cualquier interferencia recibida, incluida una interferencia que pueda causar una operación no deseada del aparato.

Según la normativa de Industry Canada, este radiotransmisor solo puede operar con una antena de un tipo y máxima (o menor) ganancia aprobada para el transmisor por Industry Canada. Para reducir la potencial interferencia de radio para otros usuarios, el tipo de antena y su ganancia se deben elegir de modo que la potencia radiada isotrópicamente equivalente (e.i.r.p.) no sea mayor que la necesaria para una comunicación satisfactoria.

Este radiotransmisor IC: 10248A-XPWG3 ha sido aprobado por Industry Canada para operar con los tipos de antena enumerados a continuación con la máxima ganancia permitida y la impedancia de antena requerida para cada tipo de antena indicado. Los tipos de antena no incluidos en esta lista que tengan una ganancia mayor que la ganancia máxima indicada para ese tipo están estrictamente prohibidos para el uso con este aparato.

Tipo de antena	Ganancia máxima permisible de antena (dBi)	Impedancia requerida (OHM)
Ranura	1,76	50

Para cumplir con los límites de exposición a RF de la FCC y de Industry Canada para la población general, las antenas usadas para este transmisor deben instalarse de modo que se mantenga una distancia de separación mínima de 20 cm entre las (antena del) radiador y todas las personas en todo momento y no se debe ubicar ni operar junto con ninguna otra antena o transmisor.

Responsabilidades de OEM para cumplir con las normativas de la FCC y de Industry Canada

El módulo XPWG3 ha sido certificado para la integración con productos solo de integradores OEM según las siguientes condiciones:

1. Las antenas deben instalarse de modo que se mantenga una distancia de separación mínima de 20 cm entre el radiador (antena) y todas las personas en todo momento.
2. El módulo transmisor no se debe ubicar ni operar junto con ninguna otra antena o transmisor.

Siempre y cuando las dos condiciones anteriores se cumplan, no se requerirán otras pruebas del transmisor. Sin embargo, el integrador OEM es igualmente responsable de hacer pruebas a su producto final para cualquier requisito de conformidad adicional requerido con este módulo instalado (por ejemplo, emisiones de dispositivos digitales, requisitos de PC periféricas, etc.).

NOTA IMPORTANTE: En caso de que estas condiciones no puedan cumplirse (para determinadas configuraciones o la ubicación junto con otro transmisor), las autorizaciones de la FCC y de Industry Canada dejan de ser consideradas válidas y la ID de la FCC y el número de certificación de IC no pueden utilizarse en el producto final. En esas circunstancias, el integrador OEM será responsable de volver a evaluar el producto final (incluido el transmisor) y de obtener una autorización separada de la FCC y de Industry Canada.

Etiquetas del producto final

El módulo XPWG3 está etiquetado con su propia ID de la FCC y número de certificación de IC. Si la ID de la FCC y el número de certificación de IC no están visibles cuando el módulo se instala dentro de otro aparato, el exterior del aparato dentro del cual se instale el módulo también debe mostrar una etiqueta que mencione el módulo incluido. En ese caso, el producto final debe estar etiquetado en un área visible con lo siguiente:

“Contiene módulo transmisor, ID de la FCC: A5UXPWG3”

“Contiene módulo transmisor, IC: 10248A-XPWG3”

o

“Contiene ID de la FCC: A5UXPWG3”

“Contiene IC: 10248A-XPWG3”

El OEM del módulo XPWG3 debe usar solo las antenas aprobadas que se han certificado con este módulo. El integrador OEM debe tener presente que no debe brindar información al usuario final sobre cómo instalar o retirar este módulo de RF o cómo cambiar parámetros relacionados con RF en el manual del usuario del producto final.

El manual del usuario para el producto final debe incluir la siguiente información en un lugar destacado:

“Para cumplir con los límites de exposición a RF de la FCC y de Industry Canada para la población general, las antenas usadas para este transmisor deben instalarse de modo que se mantenga una distancia de separación mínima de 20 cm entre las (antena del) radiador y todas las personas en todo momento y no se debe ubicar ni operar junto con ninguna otra antena o transmisor”.

Avisos normativos para electrodomésticos conectados (cont.)

Uso de licencia de origen abierto

Los siguientes enunciados se refieren a las partes de este software con base en parte de FreeRTOS v7.0.2, <http://www.freertos.org>. El uso de este software se rige por los términos de GNU General Public License v. 2, disponible en: <http://www.gnu.org/licenses/gpl-2.0.html>. Se puede obtener una copia del código fuente por solicitud escrita del software por nombre a opensource@whirlpool.com, junto con la dirección para la entrega.

Los siguientes enunciados se refieren a las partes del software con derechos de autor registrados por Eclipse Foundation, Inc. Copyright (c) 2007, Eclipse Foundation, Inc. y sus licenciantes. Todos los derechos reservados.

La redistribución y el uso en formas fuente y binaria, con o sin modificación, están permitidos siempre y cuando se cumplan las siguientes condiciones:

- Las redistribuciones de código fuente deben conservar el aviso de derechos de autor anterior, esta lista de condiciones y la siguiente exención de responsabilidades.
- Las redistribuciones de forma binaria deben reproducir el aviso de derechos de autor anterior, esta lista de condiciones y la siguiente exención de responsabilidades en la documentación y/u otro material que se proporcione con la distribución.
- Ni el nombre de Eclipse Foundation, Inc. ni los nombres de sus contribuyentes se pueden usar para avalar o promover productos derivados de este software sin el permiso específico previo por escrito.

ESTE SOFTWARE ES PROPORCIONADO POR LOS TITULARES DE LOS DERECHOS DE AUTOR Y SUS CONTRIBUYENTES “COMO ESTÁ” Y SE NIEGA TODA RESPONSABILIDAD POR CUALQUIER GARANTÍA EXPLÍCITA O IMPLÍCITA, INCLUIDAS, ENTRE OTRAS, LAS GARANTÍAS IMPLÍCITAS DE COMERCIALIZACIÓN Y DE ADECUACIÓN PARA UN PROPÓSITO EN PARTICULAR. EN NINGÚN CASO EL PROPIETARIO DE LOS DERECHOS DE AUTOR O LOS CONTRIBUYENTES SERÁN RESPONSABLES POR ALGÚN DAÑO DIRECTO, INDIRECTO, INCIDENTAL, ESPECIAL, EJEMPLAR O CONSECUCIONAL (INCLUIDO, ENTRE OTROS, EL APROVISIONAMIENTO DE MERCANCIAS O SERVICIOS SUSTITUTOS, PÉRDIDA DE USO, DATOS O BENEFICIOS O INTERRUPCIÓN DE ACTIVIDADES COMERCIALES) QUE SIN EMBARGO SE PRODUJERAN Y CON BASE EN CUALQUIER TEORÍA DE RESPONSABILIDAD CIVIL, TANTO CONTRACTUAL, DE RESPONSABILIDAD ESTRICTA O EXTRA CONTRACTUAL (INCLUIDA NEGLIGENCIA U OTRA) QUE SURJA DE CUALQUIER MANERA DEL USO DE ESTE SOFTWARE, INCLUSO SI SE ADVIRTIERA SOBRE LA POSIBILIDAD DE DICHO DAÑO.

Partes de este software tienen derechos de autor registrados. Copyright (c) Sawtooth Consulting Ltd. 2006-2015. Todos los derechos reservados.

Partes de este software tienen derechos de autor registrados. Copyright (c) Arrayent, Inc. 2015. Todos los derechos reservados.

Los siguientes enunciados se refieren a esas partes del software con derechos de autor registrados por Swedish Institute of Computer Science.

Copyright (c) 2001-2004, Swedish Institute of Computer Science. Todos los derechos reservados.

La redistribución y el uso en formas fuente y binaria, con o sin modificación, están permitidos siempre y cuando se cumplan las siguientes condiciones:

1. Las redistribuciones de código fuente deben conservar el aviso de derechos de autor anterior, esta lista de condiciones y la siguiente exención de responsabilidades.
2. Las redistribuciones de forma binaria deben reproducir el aviso de derechos de autor anterior, esta lista de condiciones y la siguiente exención de responsabilidades en la documentación y/u otro material que se proporcione con la distribución.
3. El nombre del autor no se puede usar para avalar o promover productos derivados de este software sin el permiso específico previo por escrito.

ESTE SOFTWARE ES PROPORCIONADO POR EL AUTOR “COMO ESTÁ” Y SE NIEGA TODA RESPONSABILIDAD POR CUALQUIER GARANTÍA EXPLÍCITA O IMPLÍCITA, INCLUIDAS, ENTRE OTRAS, LAS GARANTÍAS IMPLÍCITAS DE COMERCIALIZACIÓN Y DE ADECUACIÓN PARA UN PROPÓSITO EN PARTICULAR. EN NINGÚN CASO EL AUTOR SERÁ RESPONSABLE POR ALGÚN DAÑO DIRECTO, INDIRECTO, INCIDENTAL, ESPECIAL, EJEMPLAR O CONSECUCIONAL (INCLUIDO, ENTRE OTROS, EL APROVISIONAMIENTO DE MERCANCIAS O SERVICIOS SUSTITUTOS, PÉRDIDA DE USO, DATOS O BENEFICIOS O INTERRUPCIÓN DE ACTIVIDADES COMERCIALES) QUE SIN EMBARGO SE PRODUJERAN Y CON BASE EN CUALQUIER TEORÍA DE RESPONSABILIDAD CIVIL, TANTO CONTRACTUAL, DE RESPONSABILIDAD ESTRICTA O EXTRA CONTRACTUAL (INCLUIDA NEGLIGENCIA U OTRA) QUE SURJA DE CUALQUIER MANERA DEL USO DE ESTE SOFTWARE, INCLUSO SI SE ADVIRTIERA SOBRE LA POSIBILIDAD DE DICHO DAÑO.

Los siguientes enunciados se refieren a las partes del software con derechos de autor registrados por Marvell International Ltd. Copyright (c) Marvell International Ltd. Todos los derechos reservados.

DESCARGO DE RESPONSABILIDAD. ESTE SOFTWARE ES PROPORCIONADO POR LOS TITULARES DE LOS DERECHOS DE AUTOR Y SUS CONTRIBUYENTES “COMO ESTÁ” Y SE NIEGA TODA RESPONSABILIDAD POR CUALQUIER GARANTÍA EXPLÍCITA O IMPLÍCITA, INCLUIDAS, ENTRE OTRAS, LAS GARANTÍAS IMPLÍCITAS DE COMERCIALIZACIÓN Y DE ADECUACIÓN PARA UN PROPÓSITO EN PARTICULAR. EN NINGÚN CASO EL PROPIETARIO DE LOS DERECHOS DE AUTOR O LOS CONTRIBUYENTES SERÁN RESPONSABLES POR ALGÚN DAÑO DIRECTO, INDIRECTO, INCIDENTAL, ESPECIAL, EJEMPLAR O CONSECUCIONAL (INCLUIDO, ENTRE OTROS, EL APROVISIONAMIENTO DE MERCANCIAS O SERVICIOS SUSTITUTOS, PÉRDIDA DE USO, DATOS O BENEFICIOS O INTERRUPCIÓN DE ACTIVIDADES COMERCIALES) QUE SIN EMBARGO SE PRODUJERAN Y CON BASE EN CUALQUIER TEORÍA DE RESPONSABILIDAD CIVIL, TANTO CONTRACTUAL, DE RESPONSABILIDAD ESTRICTA O EXTRA CONTRACTUAL (INCLUIDA NEGLIGENCIA U OTRA) QUE SURJA DE CUALQUIER MANERA DEL USO DE ESTE SOFTWARE, INCLUSO SI SE ADVIRTIERA SOBRE LA POSIBILIDAD DE DICHO DAÑO.

GARANTÍA LIMITADA DE LOS PRODUCTOS CONECTADOS DE LAVANDERÍA WHIRLPOOL®

ADJUNTE SU RECIBO AQUÍ. SE REQUIERE LA PRUEBA DE COMPRA PARA OBTENER SERVICIO BAJO LA GARANTÍA.

Tenga a mano la siguiente información cuando llame al Centro para la eXperiencia del cliente:

- Nombre, dirección y número de teléfono
- Número de modelo y de serie
- Una descripción clara y detallada del problema
- Prueba de compra incluido el nombre y la dirección del distribuidor o vendedor

SI NECESITA SERVICIO TÉCNICO:

1. Antes de contactarnos para obtener servicio, determine si el producto requiere reparación. Algunas consultas pueden atenderse sin servicio técnico. Tómese unos minutos para revisar la sección de Solución de problemas o Problemas y soluciones del Manual de uso y cuidado, escanee el código QR que se encuentra a la derecha para acceder a los recursos adicionales o visite https://www.whirlpool.com/product_help.
2. Todos los servicios bajo la garantía los brindan exclusivamente Prestadores autorizados de servicio de Whirlpool. Dirija todas las solicitudes de servicio bajo la garantía a:



https://www.whirlpool.com/product_help

Centro para la eXperiencia del cliente de Whirlpool

Llame al 1-866-333-4591.

GARANTÍA LIMITADA DE UN AÑO

LO QUE ESTÁ CUBIERTO

Durante un año a partir de la fecha de compra, siempre y cuando este electrodoméstico principal se instale y se le dé un uso y mantenimiento de conformidad con las instrucciones adjuntas o provistas con el producto, Whirlpool Corporation (en lo sucesivo denominado "Whirlpool"), se hará cargo del costo de las piezas especificadas de fábrica y del trabajo de reparación para corregir defectos en los materiales o en la mano de obra, existentes en el momento de la compra de este electrodoméstico principal o reemplazará, a su entera discreción, el producto. En caso de reemplazo, el electrodoméstico estará bajo garantía por el tiempo restante del periodo de garantía de la unidad original.

SU ÚNICO Y EXCLUSIVO RECURSO SEGÚN LOS TÉRMINOS DE ESTA GARANTÍA LIMITADA SERÁ EL DE REPARAR EL PRODUCTO SEGÚN SE ESTIPULA EN LA PRESENTE. El servicio deberá ser suministrado por una compañía de servicio designada por Whirlpool. Esta garantía limitada es válida solamente en Estados Unidos y se aplica solamente cuando el electrodoméstico principal se use en el país en el que se ha comprado. Esta garantía limitada entrará en vigor a partir de la fecha de la compra del consumidor original. Se requiere una prueba de la fecha de compra original para obtener servicio bajo esta garantía limitada.

LO QUE NO ESTÁ CUBIERTO

1. Uso comercial, no residencial o familiar múltiple o uso diferente del indicado en las instrucciones del usuario, del operador o de instalación publicadas.
2. Instrucción a domicilio sobre cómo usar el producto.
3. Servicio para corregir el mantenimiento o la instalación incorrecta del producto, la instalación que no esté de acuerdo con los códigos eléctricos o de plomería o corrección de plomería o instalación eléctrica doméstica (por ejemplo, instalación eléctrica, fusibles o mangueras de entrada de agua del hogar).
4. Piezas de consumo (por ejemplo, focos de luz, baterías, filtros de agua o de aire, soluciones de preservación, etc.).
5. Defectos o daños causados por el uso de piezas o accesorios no legítimos de Whirlpool.
6. Conversión del producto de gas natural a gas L.P. o cambio del sentido de apertura de las puertas del electrodoméstico.
7. Daño causado por accidente, uso indebido, abuso, incendio, inundación, actos fortuitos o el empleo de productos no aprobados por Whirlpool.
8. Reparaciones a piezas o sistemas para corregir el daño o los defectos del producto a causa de reparaciones por servicio no autorizado, alteraciones o modificaciones en el electrodoméstico.
9. Daños estéticos, incluyendo rayaduras, abolladuras, desportilladuras u otro daño al acabado del electrodoméstico a menos que el mismo sea debido a defectos en los materiales o la mano de obra y se le informe a Whirlpool en un lapso de 30 días.
10. Decoloración, herrumbre u oxidación de las superficies producto de entornos corrosivos o cáusticos que incluyen, entre otras cosas, altas concentraciones de sal, humedad elevada o exposición a productos químicos.
11. Recogida o entrega. Este producto está destinado para ser reparado en su hogar.
12. Gastos de viaje o de transporte para prestar servicio en lugares remotos en los cuales no haya disponible un técnico de servicio autorizado por Whirlpool.
13. Remoción o reinstalación de electrodomésticos en lugares inaccesibles o dispositivos empotrados (por ejemplo, adornos, paneles decorativos, pisos, armarios, islas, mostradores, paredes, etc.) que interfieran con el servicio, la remoción o el reemplazo del producto.
14. Servicio técnico o piezas para electrodomésticos con números de serie/modelo originales removidos, alterados o no identificados con facilidad.

El costo de la reparación o del reemplazo bajo estas circunstancias excluidas correrá por cuenta del cliente.

EXCLUSIÓN DE GARANTÍAS IMPLÍCITAS

LAS GARANTÍAS IMPLÍCITAS, INCLUYENDO CUALQUIER GARANTÍA IMPLÍCITA DE COMERCIALIZACIÓN O GARANTÍA IMPLÍCITA DE CAPACIDAD PARA UN PROPÓSITO PARTICULAR, SERÁN LIMITADAS A UN AÑO O AL PERÍODO MÁS CORTO PERMITIDO POR LEY. Algunos estados no permiten la limitación de la duración de garantías implícitas de comercialización o aptitud, de modo que la limitación arriba indicada quizás no le corresponda. Esta garantía le otorga derechos legales específicos, y es posible que usted tenga también otros derechos que varían de un estado a otro.

EXCLUSIÓN DE DECLARACIONES FUERA DE LA GARANTÍA

Whirlpool no hace declaraciones acerca de la calidad, durabilidad o necesidad de servicio técnico o reparación de este electrodoméstico principal aparte de las declaraciones incluidas en esta Garantía. Si usted desea una garantía con una duración más prolongada o más completa que la garantía limitada que se incluye con este electrodoméstico principal, deberá dirigirse a Whirlpool o a su distribuidor acerca de la compra de una garantía extendida.

LIMITACIÓN DE RECURSOS; EXCLUSIÓN DE DAÑOS INCIDENTALES Y CONSECUENTES

SU ÚNICO Y EXCLUSIVO RECURSO SEGÚN LOS TÉRMINOS DE ESTA GARANTÍA LIMITADA SERÁ EL DE REPARAR EL PRODUCTO SEGÚN SE ESTIPULA EN LA PRESENTE. WHIRLPOOL NO SE RESPONSABILIZARÁ POR DAÑOS INCIDENTALES O CONSECUENTES. Algunos estados no permiten la exclusión o limitación de daños incidentales o consecuentes, de modo que estas limitaciones y exclusiones quizás no le correspondan. Esta garantía le otorga derechos legales específicos, y es posible que usted tenga también otros derechos que varían de un estado a otro.

10/15

Ayuda o servicio técnico

Antes de llamar para solicitar ayuda o servicio técnico, sírvase consultar “Solución de problemas” o visite www.whirlpool.com/help. Esto le podría ahorrar el costo de una visita de servicio técnico.

Si considera que aún necesita ayuda, siga las instrucciones que aparecen a continuación.

Cuando llame, tenga a mano la fecha de compra y el número completo del modelo y de la serie de su electrodoméstico. Esta información nos ayudará a atender mejor a su pedido.

Si necesita piezas de repuesto o para pedir accesorios

Recomendamos que use solamente piezas especificadas de fábrica FSP®. Estas piezas encajarán bien y funcionarán bien ya que están fabricadas con la misma precisión empleada en la fabricación de cada electrodoméstico nuevo de WHIRLPOOL®.

Para conseguir piezas de repuesto FSP®, para obtener asistencia en su localidad o para accesorios:

Whirlpool Corporation
Customer eXperience Center
1-866-333-4591
www.whirlpool.com/connect

Nuestros consultores ofrecen ayuda para

- Procedimientos de uso y mantenimiento.
- Venta de accesorios y partes para reparación.
- Recomendaciones con distribuidores locales, distribuidores de partes para reparación y compañías que otorgan servicio. Los técnicos de servicio designados por Whirlpool® están capacitados para cumplir con la garantía de producto y ofrecer servicio una vez que la garantía termine, en cualquier lugar de los Estados Unidos.

Para obtener más ayuda

Usted puede escribir con cualquier pregunta o preocupación a:

Whirlpool Corporation
Customer eXperience Center
553 Benson Road
Benton Harbor, MI 49022-2692

Por favor incluya en su correspondencia un número de teléfono en el que se le pueda localizar durante el día.